



PUCHA

120 S

Betriebsanleitung

Firma Grundbichler Josef

Kellau 35, 5431 Kuchl

Tel.: 06244/6144, Fax: DW 14

www.grundbichler.at

Geräteshop: 5431 **Kuchl** – Kellau 152

Tel.: 06244/6144

Filiale: 4822 **Bad Goisern** – Bundesstraße 114

Tel.: 06135/20565

Filiale: 5302 **Henndorf** – Hankham 6

Tel.: 06214/20012

Lagerplatz: 5451 **Tenneck** – Bundesstraße 13

I**INTRODUZIONE****ISTRUZIONI ORIGINALI**

Per un corretto impiego della falciatrice e per evitare incidenti, non iniziare il lavoro senza aver letto questo manuale con la massima attenzione. Su questo manuale sono indicate le spiegazioni di funzionamento dei vari componenti e le istruzioni per i necessari controlli e per la manutenzione.

N.B. Le descrizioni e le illustrazioni contenute nel presente manuale si intendono non rigorosamente impegnative. La Ditta si riserva il diritto di apportare eventuali modifiche senza impegnarsi ad aggiornare di volta in volta questo manuale.

GB**INTRODUCTION****TRANSLATION OF ORIGINAL INSTRUCTIONS**

For correct use of the sickle bar mower and to avoid accidents, do not start working until you have read this manual carefully. You will find explanations concerning the operation of the various parts plus instructions for necessary checks and relative maintenance.

Note: Illustrations and specifications in this manual may vary according to Country requirements and are subject to change without notice by the manufacturer.

F**INTRODUCTION****TRADUCTION DES INSTRUCTIONS ORIGINALES**

Pour un emploi correct de la faucheuse et pour éviter tout accident, ne commencez pas le travail sans avoir préalablement lu ce manuel avec attention. Vous trouverez les descriptions du fonctionnement des divers composants et les instructions pour les contrôles nécessaires et pour l'entretien.

N.B. Les descriptions et les illustrations contenues dans ce manuel n'engagent pas rigoureusement le constructeur. La société se réserve le droit d'apporter d'éventuelles modifications sans devoir mettre à jour à chaque fois le manuel.

D**EINLEITUNG****ÜBERSETZUNG DER ORIGINALANLEITUNGEN**

Um den vorschriftsmäßigen Einsatz des motormäher zu gewährleisten und Unfälle zu verhindern, auf keinen Fall mit der Arbeit beginnen, ohne dieses Handbuch aufmerksam durchgelesen zu haben. In dieser Bedienungsanleitung finden Sie die Erklärung der Funktionsweise der verschiedenen Bauteile und Hinweise zu den anfallenden Kontroll- und Wartungsarbeiten.

Anm.: Die in dieser Broschüre enthaltenen Beschreibungen und Abbildungen sind unverbindlich. Der Hersteller behält sich das Recht vor, eventuelle Veränderungen vorzunehmen, ohne jeweils vorher eine Anpassung der vorliegenden Bedienungsanleitung vorzunehmen.

E**INTRODUCCION****TRADUCCIÓN DE LAS INSTRUCCIONES ORIGINALES**

Para utilizar correctamente la segadora y evitar accidentes, lea atentamente este manual antes de comenzar el trabajo. Ud. encontrará las explicaciones de funcionamiento de los diferentes componentes y las instrucciones para el control y mantenimiento de la motosierra.

P.D. Las descripciones contenidas en el presente manual no se consideran rigurosamente obligatorias. La empresa se reserva el derecho de aportar eventuales modificaciones sin obligarse a poner al día este manual.

NL**INLEIDING****VERTALING VAN DE OORSPRONKELIJKE INSTRUCTIES**

Om de motormaaier correct te gebruiken en ongelukken te voorkomen, niet beginnen te werken zonder deze handleiding zorgvuldig te hebben gelezen. In deze gebruiksaanwijzing zijn de uitleg van de werking van de verschillende onderdelen en de instructies voor de noodzakelijke controles en het onderhoud opgenomen.

N.B.: De beschrijvingen en de figuren in deze gebruiksaanwijzing zijn niet bindend. De fabrikant reserveert zich het recht eventuele veranderingen aan te brengen zonder zich te verplichten iedere keer deze gebruiksaanwijzing bij te werken.

**ATTENZIONE!!!****RISCHIO DI DANNO Uditivo**

NELLE NORMALI CONDIZIONI DI UTILIZZO, QUESTA MACCHINA PUÒ COMPORTARE PER L'OPERATORE ADDETTO, UN LIVELLO DI ESPOSIZIONE PERSONALE E GIORNALIERO A RUMORE PARI O SUPERIORE A

85 dB(A)**ACHTUNG!!!****HÖRSCHADEN - RISIKO**

UNTER NORMALEN ANWENDUNGSBEDINGUNGEN KANN DIESES GERÄT DIE BEDIENUNGSPERSON EINEM TÄGLICHEN GERÄUSCHPEGEL VON

85 dB(A)

ODER MEHR AUSSETZEN

**WARNING!!!****RISK OF DAMAGING HEARING**

IN NORMAL CONDITIONS OF USE, THIS MACHINE MAY INVOLVE A DAILY LEVEL OF PERSONAL EXPOSURE TO NOISE FOR THE OPERATOR EQUAL TO OR GREATER THAN

85 dB(A)**ATENCION!!!****RIESGO DE DAÑO AUDITIVO**

EN NORMALES CONDICIONES DE UTILIZACIÓN, ESTA MAQUINA PUEDE TOLERAR, PARA EL OPERADOR ENCARGADO, UN NIVEL DE EXPOSICIÓN DIARIO A RUIDO EQUIVALENTE O SUPERIOR A

85 dB(A)**ATTENTION!!!****DANGER D'ATTEINTE A L'OUÏE**

L'OPERATEUR UTILISANT NORMALEMENT CETTE MACHINE PEUTS S'EXPOSER QUOTIDIENNEMENT A UN BRUIT EGAL OU DEPASSANT

85 dB(A)**LET OP!!!****HOORSCHADEGEFLUIT**

IN ZIJN NORMAAL GEBRUIKSTOESTAND KAN DEZE MACHINE VOOR DE BESTEMDE OPERATOR EEN DAGELIJKS PERSOONLIJK LAWAAIBLOOTSTELLING MET ZICH MEEBRENGEN, DIE

85 dB(A)

OF MEER BEDRAAGT

I INDICE

INTRODUZIONE _____	2	ARRESTO MOTORE _____	48
DICHIARAZIONE DI CONFORMITÀ _____	4	TRASPORTO _____	50
COMPONENTI DELLA FALCIATRICE _____	5	MANUTENZIONE _____	52
SPIEGAZIONE SIMBOLI E AVVERTENZE DI SICUREZZA _____	6	ACCESSORI OPZIONALI _____	62
NORME DI SICUREZZA _____	10	DATI TECNICI _____	64
ASSEMBLAGGIO _____	16	TABELLA DI MANUTENZIONE _____	66
AVVIAMENTO _____	26	RISOLUZIONE DEI PROBLEMI _____	69
USO E SICUREZZA _____	38	CERTIFICATO DI GARANZIA _____	73
DISPOSITIVI DI SICUREZZA _____	46		

D INHALT

ENLEITUNG _____	2	SICHERHEITSVORRICHTUNGEN _____	47
KONFORMITATS-ERKLARUNG _____	4	MOTOR ABSTELLEN _____	49
BAUTEILE DES MOTORMÄHER _____	5	TRANSPORT _____	51
ERLAUTERUNG DER SYMBOLE UND SICHERHEITSHINWEISE _____	6	WARTUNG _____	53
SICHERHEITSVORBEREITUNGEN _____	13	OPTIONALES ZUBEHÖR _____	63
MONTAGE _____	17	TECHNISCHE ANGABEN _____	64
ANLASSEN _____	27	WARTUNGSTABELLE _____	67
BEDIENUNG UND SICHERHEIT _____	39	STÖRUNGSBEHEBUNG _____	70
		GARANTIE-ZERTIFICAT _____	74

GB CONTENTS

INTRODUCTION _____	2	SAFETY DEVICES _____	46
DECLARATION OF CONFORMITY _____	4	STOPPING THE ENGINE _____	48
SICKLE BAR MOWER COMPONENTS _____	5	TRANSPORTATION _____	50
EXPLANATION OF SYMBOLS AND SAFETY WARNINGS _____	6	MAINTENANCE _____	52
SAFETY PRECAUTION _____	11	OPTIONAL ACCESSORIES _____	62
ASSEMBLY _____	16	TECHNICAL DATA _____	64
STARTING _____	26	MAINTENANCE CHART _____	66
OPERATION AND SAFETY _____	38	TROUBLE SHOOTING CHART _____	69
		WARRANTY CERTIFICATE _____	73

E INDICE

INTRODUCCION _____	2	DISPOSITIVOS DE SEGURIDAD _____	47
DECLARACION DE CONFORMIDAD _____	4	PARADA DEL MOTOR _____	49
COMPONENTES DE LA SEGADORA _____	5	TRANSPORTE _____	51
EXPLICACION SIMBOLOS Y ADVERTENCIAS DE SEGURIDAD _____	6	MANTENIMIENTO _____	53
NORMAS DE SEGURIDAD _____	14	ACCESORIOS OPCIONALES _____	63
MONTAJE _____	17	DATOS TECNICOS _____	64
PUESTA EN MARCHA _____	27	TABLA DE MANTENIMIENTO _____	68
FUNCIONAMIENTO Y SEGURIDAD _____	39	RESOLUCIÓN DE PROBLEMAS _____	71
		CERTIFICADO DE GARANTIA _____	74

F INDEX

INTRODUCTION _____	2	DISPOSITIFS DE SÉCURITÉ _____	46
DECLARATION DE CONFORMITÉ _____	4	ARRET DU MOTEUR _____	48
COMPOSANTS DE LA FAUCHEUSE _____	5	TRANSPORT _____	50
EXPLICATION DES SYMBOLES ET REGLES DE SECURITE _____	6	ENTRETIEN _____	52
NORMES DE SECURITE _____	12	ACCESSOIRES EN OPTION _____	62
ASSEMBLAGE _____	16	DONNEES TECHNIQUES _____	64
MISE IN ROUTE _____	26	TABLEAU D'ENTRETIEN _____	67
FONCTIONNEMENT ET SECURITE _____	38	RÉSOLUTION DES PROBLÈMES _____	70
		CERTIFICAT DE GARANTIE _____	73

NL INHOUD

INLEIDING _____	2	VEILIGHEIDSSYSTEMEN _____	47
CONFORMITEITS-ERKLARING _____	4	STOPPEN VAN DE MOTOR _____	49
ONDERDELEN VAN DE MOTORMAAIER _____	5	TRANSPORT _____	51
UITLEG VAN DE VEILIGHEIDSSYMBOLLEN _____	6	ONDERHOUD _____	53
VEILIGHIDSVOORSCHRIFTEN _____	15	OPTIONEEL TOEBEHOREN _____	63
MONTAGE _____	17	TECHNISCHE GEGEVENS _____	64
STARTEN _____	27	ONDERHOUDSTABEL _____	68
WERKING EN VEILIGHEID _____	39	OPLOSSEN VAN PROBLEMEN _____	71
		GARANTIE BEWIJS _____	74

DICHIARAZIONE DI CONFORMITÀ	DECLARATION OF CONFORMITY	DECLARATION DE CONFORMITÉ	KONFORMITÄTS - ERKLÄRUNG	DECLARACION DE CONFORMIDAD	CONFORMITEITS-VERKLARING
Italiano	English	Français	Deutsch	Español	Nederlands
Il sottoscritto,	The undersigned,	Je soussigné,	Der Unterzeichnende im Namen der,	El abajo firmante,	Ondergetekende,
EMAK spa via Fermi, 4 - 42011 Bagnolo in Piano (RE) ITALY					
dichiara sotto la propria responsabilità che la macchina:	declares under its own responsibility that the machine:	déclare sous sa propre responsabilité que la machine:	erklärt auf eigene Verantwortung daß die Maschine:	declara bajo su responsabilidad que la máquina:	verklaart, onder eigen verantwoordelijkheid, dat de machine:
1. Genere: falciatrice	1. Type: sickle bar mower	1. Catégorie: faucheuse	1. Baurt: motormäher	1. Género: segadora	1. Type: motormaaier
2. Marca: / Tipo:	2. Trademark: / Type:	2. Marque: / Type:	2. Marke: / Typ:	2. Marca: / Tipo:	2. Merk: / Type:
BERTOLINI 120 S - NIBBI FC 120 S					
3. identificazione di serie	3. serial identification	3. identification de série	3. Serien-Identifizierung	3. identificación de serie	3. serie - identificeren
B83 XXX 0001 ÷ B83 XXX 9999					
è conforme alle prescrizioni della direttiva	complies with the requirements established by directive	est conforme aux spécifications de la directive	den Bestimmungen des Erlasses	cumple los requisitos de la directiva	voldoet aan de voorschriften van richtlijn
2006/42/EC - 2014/30/EU - (EU) 2016/1628					
è conforme alle disposizioni delle seguenti norme armonizzate:	conforms with the provisions of the following harmonised standards:	est conforme aux recommandations des normes harmonisées suivantes:	ist konform mit den Bestimmungen der folgenden harmonisierten Normen:	cumple las siguientes normas armonizadas:	is conform de bepalingen van de volgende geharmoniseerde regelgeving:
12733:2018 - EN ISO 14982:2009					

Fatto a / Fait à / made at / Aufgesetzt in / Hecho en / Gemaakt in: Bagnolo in piano (RE) Italy - via Fermi, 4

Data / Date / Datum / Fecha / Datum: 02/01/2020

Documentazione Tecnica depositata in Sede Amministrativa. - Direzione Tecnica
 Technical documentation available by the administrative headquarter. - Technical Department
 Documentation technique déposée auprès du Siège Administratif. - Direction Technique
 Am Geschäftssitz hinterlegte technische Dokumentation. - Technische Leitung
 Documentación técnica depositada en sede administrativa. - Dirección técnica
 Technische documentatie neergelegd op de Hoofdzetel. - Technische Directie

 
 Fausto Bellamico - President

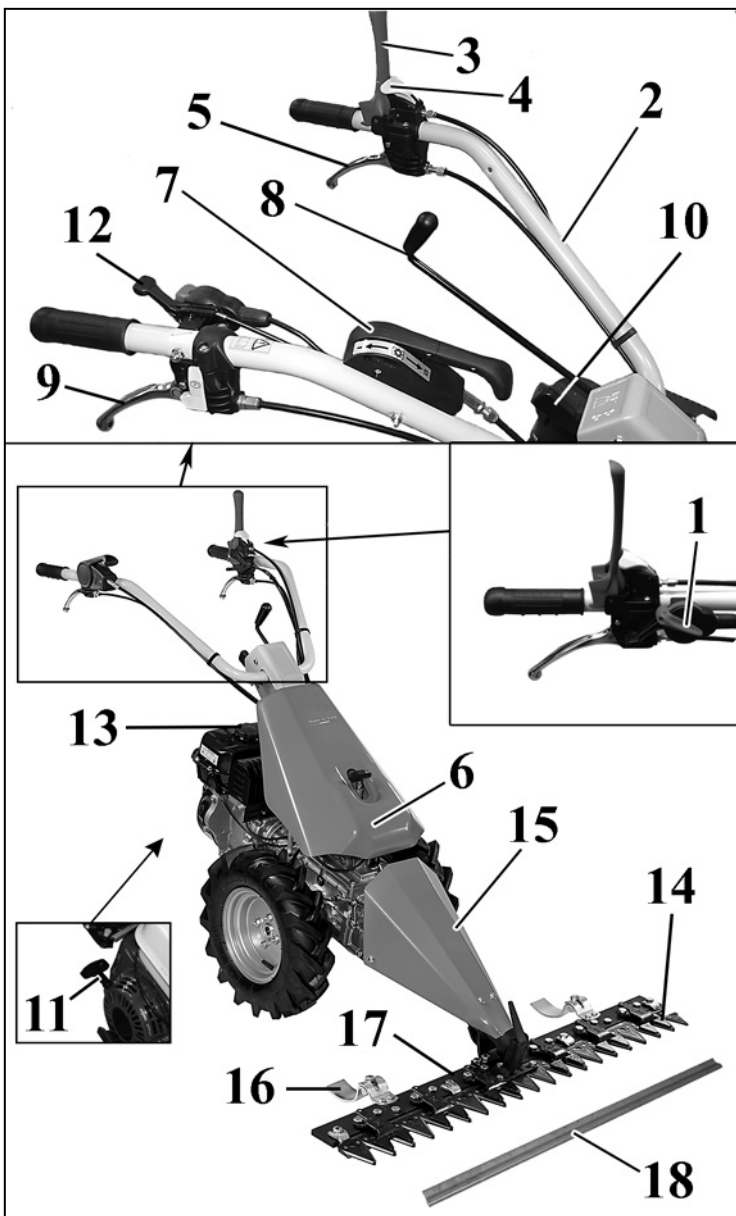

I - VEDI MANUALE MOTORE

GB- SEE THE ENGINE MANUAL

F - CONSULTER LE LIVRET D'UTILISATION DU MOTEUR

D - SIEHE MOTOR-HANDBUCH

E - CONSULTAR EL MANUAL DE INSTRUCCIONES DEL MOTOR

NL - ZIE GEBRUIKSAANWIJZING MOTOR

I COMPONENTI DELLA FALCIATRICE

- | | |
|---|--------------------------------|
| 1. Interruttore di massa | 11. Impugnatura avviamento |
| 2. Manubrio | 12. Leva acceleratore |
| 3. Leva presenza operatore | 13. Tappo serbatoio carburante |
| 4. Blocco leva presenza operatore | 14. Utensili di lavoro |
| 5. Leva frizione | 15. Movimento barra |
| 6. Pomello regolazione orizzontale del manubrio | 16. Pattino |
| 7. Leva innesto presa di forza | 17. Barra falciante |
| 8. Leva inversore di marcia | 18. Coprilame |
| 9. Leva comando freno | |
| 10. Regolazione verticale del manubrio | |

GB SICKLE BAR MOWER COMPONENTS

- | | |
|---|-----------------------------------|
| 1. On/off switch | 10. Vertical handlebar adjustment |
| 2. Handle | 11. Starter handle |
| 3. Operator presence lever | 12. Throttle trigger |
| 4. Operator presence lever lock | 13. Fuel tank cap |
| 5. Clutch lever | 14. Work implements |
| 6. Handlebar horizontal adjustment knob | 15. Bar drive |
| 7. Power take-off engagement lever | 16. Shoe |
| 8. Forward/reverse shuttle lever | 17. Cutterbar |
| 9. Brake control lever | 18. Blade cover |

F COMPOSANTS DE LA FAUCHEUSE

- | | |
|---|---------------------------------|
| 1. Interrupteur de masse | 10. Réglage vertical du guidon |
| 2. Guidon | 11. Poignée démarrage |
| 3. Levier de présence opérateur | 12. Levier accélérateur |
| 4. Blocage levier de présence opérateur | 13. Bouchon réservoir carburant |
| 5. Levier d'embrayage | 14. Outils de travail |
| 6. Pommeau de réglage horizontal du guidon | 15. Mouvement barre |
| 7. Levier enclenchement prise de force | 16. Patin |
| 8. Levier inverseur de vitesse (sens de marche) | 17. Barre de fauchage |
| 9. Levier de commande frein | 18. Fourreau protège-lames |

D BAUTEILE DES MOTORMÄHER

- | | |
|---|----------------------|
| 1. Ein-/Aus-Schalter | 11. Startergriff |
| 2. Griffholm | 12. Gashebel |
| 3. Totmannschalter | 13. Tankdeckel |
| 4. Sperre für Totmannschalter | 14. Arbeitswerkzeuge |
| 5. Kupplungshebel | 15. Mähbalkenantrieb |
| 6. Knauf für Lenkholm-Seitenverstellung | 16. Gleitkufe |
| 7. Schalthebel für Zapfwelle | 17. Mähbalken |
| 8. Hebel für Wendegetriebe | 18. Messerabdeckung |
| 9. Bremshebel | |
| 10. Senkrechte Lenkholmeinstellung | |

E COMPONENTES DE LA SEGADORA

- | | |
|---|--------------------------------------|
| 1. Interruptor de masa | 10. Regulación vertical del manillar |
| 2. Manillar | 11. Empuñadura del arranque |
| 3. Palanca de presencia operador | 12. Palanca de acelerador |
| 4. Bloqueo palanca presencia operador | 13. Tapón depósito combustible |
| 5. Palanca del embrague | 14. Herramientas de trabajo |
| 6. Pomo de regulación horizontal del manillar | 15. Movimiento de la barra |
| 7. Palanca conexión toma de fuerza | 16. Zapata |
| 8. Palanca del inversor de marcha | 17. Barra segadora |
| 9. Palanca del freno | 18. Cubrecuchillas |

NL ONDERDELEN VAN DE MOTORMAAIER

- | | |
|---|----------------------|
| 1. Aan/Uitschakelaar | 11. Startgreep |
| 2. Duwboom | 12. Gashendel |
| 3. Veiligheidshendel | 13. Brandstoftankop |
| 4. Blokkering veiligheidshendel | 14. Werktuigen |
| 5. Koppelingshendel | 15. Stangaandrijving |
| 6. Knop voor de horizontale instelling van de duwboom | 16. Glijvoet |
| 7. Inschakelhendel aftakas | 17. Maaibalk |
| 8. Omkeershendel | 18. Mesbeschermer |
| 9. Remhendel | |
| 10. Verticale regeling van het handvat | |

I SPIEGAZIONE SIMBOLI E AVVERTENZE DI SICUREZZA

GB EXPLANATION OF SYMBOLS AND SAFETY WARNINGS

F EXPLICATION DES SYMBOLES ET REGLES DE SECURITE

D ERLÄUTERUNG DER SYMBOLE-UND SICHERHEITSHINWEISE

E EXPLICACION SIMBOLOS Y ADVERTENCIAS DE SEGURIDAD

NL UITLEG VAN DE VEILIGHEIDSSYMBOLLEN



1

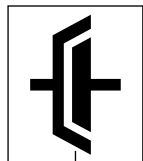

2

- I**
1. Leggere il libretto uso e manutenzione prima di utilizzare questa macchina.
 2. Comando frizione
 3. Comando acceleratore
 4. Comando freno
 5. Innesto presa di forza

- D**
1. Betriebsanleitung vor der Inbetriebnahme lesen.
 2. Kupplungshebel
 3. Gashebel
 4. Bremsbetätigung
 5. Zapfwellenanschluss

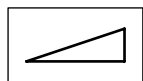

3

- GB**
1. Read operator's instruction book before operating this machine.
 2. Clutch control
 3. Throttle control
 4. Brake control
 5. Power take-off engagement

- E**
1. Antes de utilizar esta maquina, leer el manual de instrucciones.
 2. Mando del embrague
 3. Mando del acelerador
 4. Mando del freno
 5. Acoplamiento de la toma de fuerza



4

- F**
1. Lire le manuel avant d'utiliser cette machine.
 2. Commande d'embrayage
 3. Commande d'accélérateur
 4. Commande frein
 5. Enclenchement prise de force

- NL**
1. Lees de gebruikshandleiding alvorens u met de machine gaat werken.
 2. Bediening koppeling
 3. Bediening versnelling
 4. Rembediening
 5. Inschakelhendel aftakas

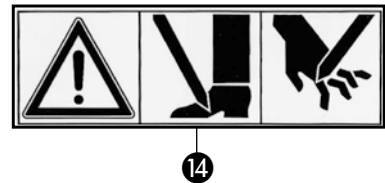
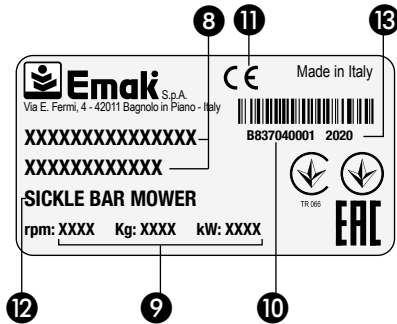

5

I SPIEGAZIONE SIMBOLI E AVVERTENZE DI SICUREZZA**GB EXPLANATION OF SYMBOLS AND SAFETY WARNINGS****F EXPLICATION DES SYMBOLES ET REGLES DE SECURITE****D ERLÄUTERUNG DER SYMBOLE-UND SICHERHEITSHINWEISE****E EXPLICACION SIMBOLOS Y ADVERTENCIAS DE SEGURIDAD****NL UITLEG VAN DE VEILIGHEIDSSYMBOLLEN**

- I**
8. Marchio e modello macchina.
 9. Dati Tecnici.
ATTENZIONE! - La massa e la potenza si riferiscono ad una configurazione standard della macchina. Variando la configurazione di motore e attrezzature i valori di massa e potenza possono cambiare.
 10. Numero di serie.
 11. Marchio CE di conformità.
 12. Tipo di macchina: **FALCIATRICE.**
 13. Anno di fabbricazione
 14. Non avvicinare mani o piedi alla barra falciante mentre il motore è avviato.
ATTENZIONE! - La barra falciante rimane in movimento per alcuni secondi anche dopo che il motore è stato spento.

- GB**
8. Machine brand and model
 9. Specifications
WARNING! - Weight and power data refer to a standard configuration of the machine. If different engine and equipment configurations are adopted, weight and power values may change.
 10. Serial number
 11. CE conformity marking
 12. Type of machine: **SICKLE BAR MOWER**
 13. Year of manufacture
 14. Always keep hands and feet well away from the cutter bar when the engine is running.
WARNING! - The movement of the cutter bar will continue for a few seconds even after the engine has been shut off.

- F**
8. Marque et modèle de la machine
 9. Données techniques
ATTENTION! - La masse et la puissance se réfèrent à une configuration standard de la machine. En modifiant la configuration des moteurs et équipements les valeurs de masse et de puissance peuvent changer.
 10. Numéro de série
 11. Label CE de conformité
 12. Type de machine : **FAUCHEUSE**
 13. Année de construction
 14. Ne pas approcher les mains ou les pieds de la barre de coupe lorsque le moteur est en marche.
ATTENTION! - La barre de coupe reste en mouvement pendant quelques secondes même après l'extinction du moteur.

- D**
8. Marke und Maschinenmodell
 9. Technische Daten
ACHTUNG! - Masse und Leistung beziehen sich auf eine Maschine in Standardkonfiguration. Bei Änderung der Konfiguration von Motor und Ausrüstungen sind andere Masse- und Leistungswerte möglich.
 10. Seriennummer
 11. CE-Zeichen
 12. Gerät: **MOTORMÄHER**
 13. Baujahr
 14. Führen Sie bei laufendem Motor niemals Hände oder Füße an den Mähbalken heran.
ACHTUNG! - Der Mähbalken läuft bei abgestelltem Motor einige Sekunden nach.

- E**
8. Marca y modelo de la máquina
 9. Datos técnicos
¡ATENCIÓN! - La masa y la potencia se refieren a la configuración estándar de la máquina. Si se modifica la configuración de motor y equipamiento, dichos valores pueden cambiar.
 10. Número de serie
 11. Marcha CE de conformidad
 12. Tipo de máquina: **SEGADORA**
 13. Año de fabricación
 14. No acerque las manos ni los pies a la barra segadora mientras el motor está en marcha.
¡ATENCIÓN! - La barra segadora continúa moviéndose durante algunos segundos después del apagado del motor.

- NL**
8. Merk en model van de machine
 9. Technische gegevens
LET OP! - Het gewicht en het vermogen hebben betrekking op een standaard configuratie van de machine. Als de configuratie van de motor en de werktuigen wordt gewijzigd, kunnen de waarden van het gewicht en het vermogen variëren.
 10. Serienummer
 11. EG-conformiteitsmerk
 12. Type machine: **MOTORMAAIER**
 13. Bouwjaar
 14. Breng bij draaiende motor nooit handen of voeten in de buurt van de maaibalk.
LET OP! - De maaibalk blijft ook nadat de motor is afgezet enkele seconden in beweging.

I SPIEGAZIONE SIMBOLI E AVVERTENZE DI SICUREZZA

GB EXPLANATION OF SYMBOLS AND SAFETY WARNINGS

F EXPLICATION DES SYMBOLES ET REGLES DE SECURITE

D ERLÄUTERUNG DER SYMBOLE-UND SICHERHEITSHINWEISE

E EXPLICACION SIMBOLOS Y ADVERTENCIAS DE SEGURIDAD

NL UITLEG VAN DE VEILIGHEIDSSYMBOLLEN

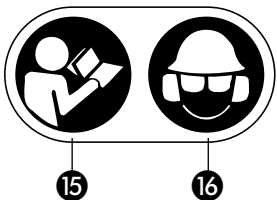

- I** 15. Leggere il manuale di uso e manutenzione prima di utilizzare questa macchina.
16. Indossare casco, occhiali e cuffie di protezione.
17. **ATTENZIONE!** Le superfici possono essere calde

- D** 15. Betriebsanleitung vor der Inbetriebnahme lesen.
16. Immer Helm, Schutzbrille und Geräuschschutz tragen.
17. **ACHTUNG!** Heiße Oberflächen

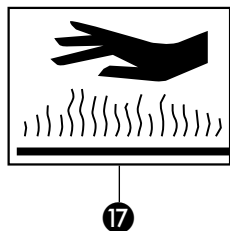

- GB** 15. Read operator's instruction book before operating this machine.
16. Wear head, eye and ear protection.
17. **WARNING!** The surface can be hot!

- E** 15. Antes de utilizar esta máquina, leer el manual de instrucciones.
16 - Llevar casco, gafas y auriculares de protección.
17. **¡ATENCIÓN!** Las superficies pueden estar calientes.

- F** 15. Lire le manuel avant d'utiliser cette machine.
16. Porter casque, visière et protège-oreilles.
17. **ATTENTION:** Les surfaces risquent d'être très chaudes.

- NL** 15. Lees de gebruikshandleiding alvorens u met de machine gaat werken.
16. Draag oog, -oor-en hoofdbescherming.
17. **LET OP!** De oppervlakken kunnen heet zijn



1

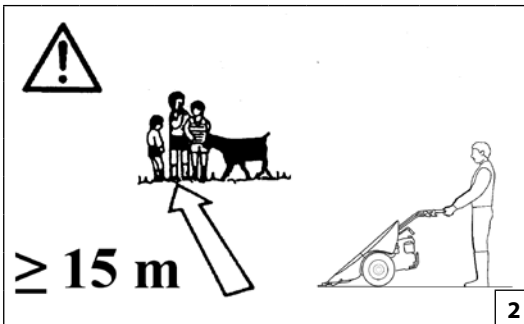

2



3



4

Italiano

NORME DI SICUREZZA

⚠ ATTENZIONE: L'esposizione alle vibrazioni provocate dall'uso prolungato di strumenti azionati da motori a combustione interna può causare lesioni ai vasi sanguinei o ai nervi delle dita, delle mani e dei polsi nelle persone soggette a disturbi circolatori o gonfiore anomali. L'uso prolungato in condizioni di bassa temperatura è stato associato alla lesione dei vasi sanguigni negli individui altrimenti sani. Se si manifestano sintomi quali insensibilità, dolore, perdita di forza, variazioni nel colore o nella consistenza della cute o perdita del tatto nelle dita, nelle mani o nei polsi, interrompere l'uso di questo strumento e richiedere il parere di un medico.

⚠ ATTENZIONE - La macchina, se ben usata, è uno strumento di lavoro rapido, comodo ed efficace; se usata in modo non corretto o senza le dovute precauzioni potrebbe diventare un attrezzo pericoloso. Perché il vostro lavoro sia sempre piacevole e sicuro, rispettare scrupolosamente le norme di sicurezza riportate qui di seguito e nel corso del manuale.

⚠ ATTENZIONE: Il sistema di accensione della vostra unità, produce un campo elettromagnetico di intensità molto bassa. Questo campo può interferire con alcuni pacemaker. Per ridurre il rischio di lesioni gravi o mortali, le persone con pacemaker dovrebbero consultare il proprio medico e il costruttore del pacemaker prima di utilizzare questa macchina.

⚠ ATTENZIONE! - Regolamenti nazionali possono limitare l'uso della macchina.

1. Leggere attentamente questo manuale in modo da comprendere completamente e rispettare tutte le norme di sicurezza, le precauzioni e le istruzioni prima di procedere all'uso dell'unità.
2. Tenere sempre il manuale a portata di mano. In caso di smarrimento del manuale richiederne una copia.
3. L'uso della macchina è riservato a operatori adulti in grado di comprendere e rispettare le norme di sicurezza, le precauzioni e le istruzioni contenute in questo manuale. L'uso della macchina da parte di minorenni non deve essere mai consentito.
4. Non maneggiare né utilizzare la macchina in condizioni di affaticamento fisico, malattia o agitazione o sotto l'effetto di alcool, droghe o farmaci. È necessario essere in buone

condizioni fisiche e rimanere vigili. L'uso della macchina è faticoso; se si è soggetti a disturbi che possono essere aggravati da lavori faticosi, richiedere il parere di un medico prima di procedere all'uso della stessa. Prestare maggiore attenzione prima delle pause e verso la fine del proprio turno di lavoro (Fig. 1).

5. Tenere bambini, astanti e animali a una distanza di almeno 15 metri dall'area di lavoro. Non consentire ad altre persone o animali di avvicinarsi alla macchina quando questa viene avviato o utilizzata (Fig. 2).

6. Quando si lavora con la macchina, usare sempre un abbigliamento protettivo di sicurezza omologato. Non indossare abiti, scarpe, cravatte o monili che potrebbero impigliarsi nella sterpaglia. Raccogliere i capelli lunghi e proteggerli (ad esempio, con un foulard, un berretto, un casco, ecc.). **Indossare calzature di sicurezza munite di soles antidrucciolo e lamine antiperforazione. Indossare gli occhiali o la visiera protettivi. Adottare misure di protezione contro il rumore: ad esempio, cuffie o tappi per le orecchie. Indossare guanti che permettano il massimo assorbimento delle vibrazioni (Fig.3-4-5-6).**

7. Consentire l'uso della macchina soltanto a persone che hanno letto questo manuale di uso e manutenzione o che hanno ricevuto istruzioni adeguate per un uso sicuro e appropriato della stessa. Consegnate sempre il Manuale con le istruzioni d'uso, da leggere prima di iniziare il lavoro.

8. Controllare prima dell'uso la macchina per assicurarsi che ogni dispositivo, di sicurezza e non, sia funzionante.

9. Non utilizzare mai la macchina danneggiata, modificata o riparata/assemblata in maniera inadeguata. Non rimuovere, danneggiare o rendere inefficace alcun dispositivo di sicurezza. Sostituire sempre immediatamente i dispositivi di sicurezza se risultano danneggiati, rotti o altrimenti inadeguati.

10. Pianificare preventivamente il lavoro. Non iniziare a lavorare se l'area di lavoro non è sgombra, se non sono presenti punti di appoggio saldi per i piedi.

11. Tutti gli interventi sulla macchina, diversi da quelli indicati nel presente manuale, devono essere effettuati da personale competente.

12. La falciatrice è un prodotto destinato esclusivamente a falciare erba. Non è consigliabile tagliare altri tipi di materiale. Ogni altro impiego, diverso da quello indicato in queste istruzioni, può recare danno alla macchina e costituire serio pericolo per le persone e le cose.

13. Non è ammesso collegare all'unità strumenti o accessori non specificati dal costruttore.

14. Mantenere tutte le etichette con i segnali di pericolo e di sicurezza in perfette condizioni. In caso di danneggiamenti o deterioramenti occorre sostituirle tempestivamente (Vedi pag. 6-7).

15. Non utilizzare la macchina per usi diversi da quelli indicati dal manuale (vedi pag. 26).

16. È responsabilità dell'operatore valutare i rischi potenziali del terreno da lavorare e prendere tutte le precauzioni necessarie per garantire la propria sicurezza, in particolare sui pendii, sui terreni accidentati, scivolosi o mobili.

17. Sui pendii agire sempre con cautela, operando in senso trasversale, mai in salita o in discesa. Non utilizzare la macchina su terreni con pendenza superiore a 10° (17%).

18. Ricordare che il proprietario o l'operatore è responsabile degli incidenti o dei rischi subiti da terzi o da beni di loro proprietà.

19. Al momento di azionare la barra falciante, accertarsi che non ci sia nessuno davanti o nelle vicinanze della macchina. Tenere saldamente il manubrio.

20. Durante il lavoro, mantenere la distanza di sicurezza dalla barra falciante; questa distanza equivale alla lunghezza del manubrio.

21. In caso di uso su terreni scoscesi, l'operatore deve assicurarsi che non ci sia nessuno entro un raggio di 20 metri intorno alla macchina. L'operatore deve assolutamente rimanere ai comandi.

22. La macchina può essere equipaggiata con diversi accessori. È responsabilità del proprietario accertarsi che questi attrezzi o accessori siano omologati conformemente alla normativa di sicurezza europea in vigore. L'uso di accessori non omologati può nuocere alla vostra sicurezza.

⚠ ATTENZIONE: non utilizzare mai un'unità con funzioni di sicurezza difettose. Le funzioni di sicurezza dell'unità devono essere sottoposte a verifica e manutenzione in base alle istruzioni fornite in questa sezione. Se l'unità non supera queste verifiche, rivolgersi a un'officina autorizzata per farla riparare.



5



6

English

SAFETY PRECAUTIONS

⚠ WARNING: Exposure to vibrations through prolonged use of combustion engine-driven tools could cause blood vessel or nerve damage in the fingers, hands, and wrists of people prone to circulation disorders or abnormal swellings. Prolonged use in cold weather has been linked to blood vessel damage in otherwise healthy people. If symptoms occur such as numbness, pain, loss of strength, change in skin colour or texture, or loss of feeling in the fingers, hands, or wrists, discontinue the use of this tool and seek medical attention.

⚠ WARNING - The machine, when used correctly, is a useful and effective tool; if used incorrectly or without the necessary precautions, it can be dangerous. To ensure your safety and comfort, always observe the safety instructions given here below and throughout this manual.

⚠ WARNING: The ignition system of your machine produces an electromagnetic field of very low intensity. This field could interfere with certain pacemakers. To reduce the risk of serious or fatal injury, persons with pacemakers should consult their doctor or the manufacturer of the pacemaker before using this machine.

⚠ WARNING: – National regulations could limit use of the machine.

1. Read this manual carefully until you completely understand and can follow all safety rules, precautions, and operating instructions before attempting to use the unit.
2. Always keep the manual nearby so that you can refer to it as needed. If the manual gets lost, request a new one.
3. Restrict the use of your machine to adult users who understand and can follow the safety rules, precautions, and operating instructions found in this manual. Minors should never be allowed to use the machine.
4. Do not handle or operate the machine when you are fatigued, ill, or upset, or if you have taken alcohol, drugs, or medication. You must be in good physical condition

and mentally alert. Using the machine is strenuous; if you have any condition that might be aggravated by strenuous work, check with your doctor before operating the machine. Be more cautious before rest periods and towards the end of your shift (Fig. 1).

5. Keep children, bystanders, and animals a minimum of 15 metres away from the work area. Do not allow other people or animals to be near the machine when starting or operating it (Fig. 2).
6. While working with the machine, always use approved protective safety clothing. Do not wear clothes, scarves, ties or bracelets that may get stuck into undergrowth. Tie up and protect long hair (for example with foulards, cap, helmets, etc.). **Safety boots having skid-proof sole and anti-piercing insert. Wear protective goggles or face screens. Use protections against noise: for example, noise reduction ear guards or earplugs. Wear gloves that permit the maximum absorption of vibrations (Fig. 3-4-5-6).**
7. Only allow others to use the machine who have read this operator's manual or received adequate instructions for the safe and proper use of the machine. If you lend the machine to someone, also give them the instruction manual and ensure that they read it before using the machine.
8. Check the machine daily to ensure that all safety and other devices are fully operational.
9. Never use a damaged, modified, or improperly repaired or assembled machine. Do not remove, damage or deactivate any of the safety devices. Always replace safety devices immediately if they are damaged, broken or otherwise inappropriate.
10. Carefully plan your work in advance. Do not start working until you have a clear work area and a secure footing.
11. All interventions on the machine, other than those indicated in this manual, must be carried out by qualified personnel.
12. This mower is a product intended exclusively for cutting grass. It is inadvisable to cut other types of material. Any other usage not indicated in these instructions may

damage the machine and pose a serious hazard to people or property.

13. It is prohibited to hitch tools or applications to the PTO that are not specified by the manufacturer.
14. All labels with health hazards must be kept in good conditions. In case of damage or deterioration, immediately substitute them (see pag. 6-7).
15. Do not utilize the machine for uses different from the ones specified in the manual (see pag. 26).
16. It is the user's responsibility to evaluate the potential risks that may arise in the area to be worked on. It is also the user's responsibility to take all the necessary precautions to ensure his/her safety, particularly on slopes, uneven or slippery land and loose ground.
17. Make sure you have a firm foothold when working on slopes. Work across slopes, never ascending or descending. Do not use the machine on land with a gradient of more than 10° (17%).
18. Please note that the owner or the user is responsible for any accidents or damage to third parties or their property.
19. At the moment of engaging the cutter bar, make certain there is no one in front of or near the machine. Grip the handlebars tightly.
20. When operating the mower, keep a safe distance from the cutter bar, equivalent to the length of the handlebars.
21. When operating the machine on steep slopes, the user must ensure that nobody is located within a 20 metre radius of the machine. The user must be in complete control of the machine.
22. The machine can be fitted with different accessories. It is the owner's responsibility to ensure that these tools or accessories conform to applicable European safety regulations. Using non-certified accessories can jeopardise your safety.

⚠ WARNING: Never use a machine with faulty safety equipment. The machine's safety equipment must be checked and maintained as described in this section. If your machine fails any of these checks contact your service agent to get it repaired.



1

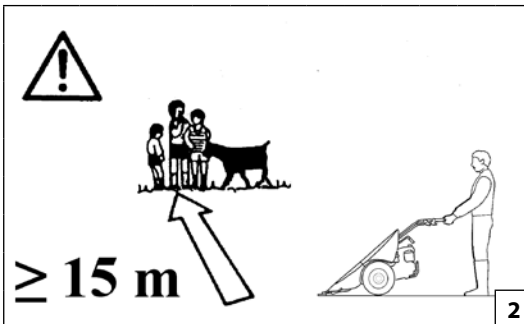

2



3



4

Français

NORMES DE SECURITE

⚠ AVERTISSEMENT : L'exposition aux vibrations dues à l'utilisation prolongée des instruments actionnés par des moteurs à combustion interne peut engendrer des lésions aux vaisseaux sanguins ou aux nerfs des doigts, des mains et des poignets des personnes présentant des problèmes circulatoires (enflures). En outre, il a été démontré que l'utilisation prolongée par temps froid entraînait des lésions des vaisseaux sanguins chez les personnes saines. En cas d'apparitions de symptômes tels que des engourdissements, douleurs, pertes de force, changements de la couleur ou de la texture de la peau ou pertes de sensation au niveau des doigts, des mains ou des poignets, interrompez immédiatement l'utilisation de la machine et consultez un médecin.

⚠ ATTENTION - La machine, bien utilisée, est un outil de travail rapide, commode et efficace ; utilisée de façon incorrecte ou sans les précautions dues, elle peut devenir un outil dangereux. Pour rendre votre travail agréable et sans risques, nous vous invitons à respecter scrupuleusement les mesures de sécurité libellées ci-après et reprises dans le manuel.

⚠ ATTENTION : Le système de mise en marche de l'unité produit un champ électromagnétique de très basse intensité. Ce champ peut créer des interférences avec certains pacemakers. Pour réduire le risque de lésions graves ou mortelles, les porteurs de pacemaker devraient consulter leur médecin et le fabricant du pacemaker avant d'utiliser cette machine.

⚠ ATTENTION ! – Certains règlements nationaux pourraient limiter l'utilisation de la motobineuse.

1. Lisez attentivement le présent manuel jusqu'à ce que vous ayez intégralement compris les règles de sécurité, les mesures de précaution et les instructions relatives au fonctionnement, et que soyez en mesure de les appliquer avant toute utilisation de la machine.
2. S'assurer de toujours avoir le manuel à portée de la main. En cas de perte, en demander un double.
3. L'utilisation de la machine est réservée à des opérateurs adultes en mesure de comprendre et de respecter les normes de sécurité, les précautions et les instructions contenues dans ce manuel. L'utilisation de la machine par des mineurs ne doit

jamais être autorisée.

4. Ne jamais manipuler ou utiliser la machine en conditions de fatigue physique, maladie ou agitation, ou sous l'effet d'alcool, drogues ou médicaments. Vous devez être en bonne forme physique et en pleine possession de vos capacités mentales. Si vous présentez un état susceptible d'être aggravé par une tâche physiquement exigeante, consultez préalablement votre médecin. Redoubler d'attention avant les pauses ou en fin de séance de travail (Fig. 1).
5. Maintenir les enfants, les personnes et les animaux à une distance d'au moins 15 mètres de la zone de travail. Ne tolérez la présence d'aucune personne ou animal à proximité immédiate de la machine lors du démarrage ou en utilisation (Fig. 2).
6. Quand on travaille avec la machine, toujours utiliser un vêtement de protection de sécurité homologué. Ne pas porter de vêtements, écharpes, cravates ou bijoux susceptibles de se prendre dans les broussailles. Nouer les cheveux longs et les protéger (par exemple avec un foulard, un béret, un casque, etc...). **Optez pour des chaussures ou bottes de sécurité coquées et équipées de semelles antidérapantes et coquées. Portez des lunettes de protection ou un masque. Utilisez des protections antibruit, notamment, un casque antibruit ou des protège-tympan. Portez des gants capables d'absorber au maximum les vibrations (Fig.3-4-5-6).**
7. Ne permettre l'utilisation de la machine qu'à des personnes qui ont lu ce manuel d'utilisation et d'entretien ou qui ont reçu des instructions adéquates pour une utilisation sûre et appropriée de la machine. Remettre par la même occasion le manuel contenant le mode d'emploi à lire avant de commencer les travaux.
8. Contrôler quotidiennement la machine pour s'assurer que chaque dispositif, de sécurité ou autre, fonctionne correctement.
9. Ne pas utiliser la machine endommagée, modifiée ou réparée/assemblée d'une façon non adéquate. Ne jamais démonter, endommager ou neutraliser l'un des dispositifs de sécurité. Toujours remplacer immédiatement les dispositifs de sécurité s'ils sont endommagés, cassés ou s'ils ne sont pas adaptés à l'outil.
10. Élaborez toujours votre plan de coupe à l'avance. Ne pas travailler si la zone n'est pas dégagée et s'il n'y a pas d'appuis stables pour les pieds.
11. S'adresser à un professionnel qualifié pour toute intervention ne figurant pas dans le présent manuel.
12. La faucheuse est un produit destiné exclusivement à faucher

de l'herbe. Il est déconseillé de couper d'autres matériaux. Tout autre emploi différent de celui indiqué ici risque d'endommager la machine et représente un danger pour les personnes et les biens.

13. Il est fortement interdit de raccorder tout outil ou accessoire non spécifié par le fabricant.
14. Veillez à ce que les étiquettes portant les signaux de danger et de sécurité soient toujours en parfait état. Si elles sont détériorées, remplacez-les sans délai (voir pag. 6-7).
15. N'utilisez pas la machine dans un but autre que ceux indiqués dans le manuel (voir pag. 26).
16. L'opérateur doit être en mesure d'évaluer les risques potentiels du terrain à préparer et devra prendre toutes les précautions nécessaires pour garantir sa propre sécurité, surtout en cas de terrains en pente, accidentés, glissants et meubles.
17. En pente, toujours travailler avec précaution, dans le sens transversal, jamais en montant et en descendant directement. Ne pas utiliser la machine sur des terrains dont l'inclinaison dépasse 10° (17%).
18. Se rappeler que le propriétaire ou l'opérateur sont responsables des accidents ou des dommages à tiers, aux biens de leur propriété.
19. Au moment d'actionner la barre de coupe, assurez-vous que personne ne se trouve devant ou dans le voisinage de la machine. Tenir fermement le guidon.
20. Pendant le travail, maintenir la distance de sécurité de la barre de coupe ; cette distance équivaut à la longueur du guidon.
21. En cas d'utilisation sur terrains accidentés, l'opérateur doit s'assurer qu'il n'y a personne dans un rayon de 20 m autour de la machine. L'opérateur doit absolument rester aux commandes.
22. La machine peut être équipée de plusieurs accessoires. Le propriétaire doit s'assurer que ces outils ou accessoires sont homologués conformément à la norme de sécurité européenne en vigueur. L'utilisation d'accessoires non homologués peut nuire à votre sécurité.

⚠ AVERTISSEMENT : n'utilisez jamais la machine si l'un des dispositifs de sécurité est défectueux. Les dispositifs de sécurité de la machine doivent faire l'objet d'un contrôle et d'un entretien spécifiques, comme décrit dans la présente section. Si le résultat de ces vérifications est insatisfaisant, contactez le service après-vente pour faire réparer votre machine.



5



6

Deutsch

SICHERHEITSVORKERUNGEN

⚠ VORSICHT: Vibrationen infolge längeren Gebrauchs von durch Verbrennungsmotor betriebenen Geräten können bei Personen mit Kreislaufstörungen Schäden an Blutgefäßen sowie an den Nervensträngen von Fingern, Händen und Armgelenken oder Schwellungen verursachen. Auch bei Gesunden können bei längerem Gebrauch in kalter Witterung Schädigungen von Blutgefäßen auftreten. Wenn Symptome wie Taubheit, Schmerzen, Kraftverlust, Veränderungen der Hautfarbe oder -struktur oder Empfindungsverlust in Fingern, Händen oder Handgelenken auftreten, arbeiten Sie nicht mehr mit diesem Gerät und suchen Sie einen Arzt auf.

⚠ ACHTUNG - Bei richtigem Einsatz ist der Aufsitzmäher ein äußerst schnelles, praktisches und leistungsfähiges Gerät, bei unsachgemäßem oder unvorsichtigem Gebrauch kann er jedoch eine Gefahr darstellen. Damit Sie stets bequem und sicher arbeiten können, sollten Sie unbedingt die nachstehenden und in dieser Anleitung enthaltenen Sicherheitsvorschriften beachten.

⚠ ACHTUNG: Das Zündsystem Ihres Geräts erzeugt ein elektromagnetisches Feld geringer Stärke. Dieses Feld kann unter Umständen Herzschrittmacher beeinflussen. Um die Gefahr ernster oder gar tödlicher Unfälle zu reduzieren, sollten Personen mit Herzschrittmachern vor Benutzung dieser Maschine ihren Arzt und den Hersteller des Herzschrittmachers zu Rate ziehen.

⚠ ACHTUNG! – Nationale Verordnungen können den Gebrauch des Geräts einschränken.

1. Lesen Sie dieses Handbuch sorgfältig, bis Sie alle Sicherheitsvorschriften, Vorsichtsmaßnahmen und Bedienungsanweisungen vollständig verstanden haben und befolgen können, bevor Sie mit dem Gerät arbeiten.
2. Halten Sie die Betriebsanleitung stets griffbereit. Fordern Sie bei Verlust der Betriebsanleitung eine Kopie derselben an.
3. Der Aufsitzmäher darf nur von erwachsenen Personen bedient werden, die die Sicherheitsvorschriften, die Vorsichtsmaßnahmen und die in dieser Anleitung enthaltenen Anweisungen verstehen und befolgen können. Minderjährigen ist die Benutzung des Aufsitzmähers unter keinen Umständen gestattet.
4. Den Aufsitzmäher nicht bei körperlicher Müdigkeit, Krankheit, Stress oder unter Einwirkung von Alkohol, Rauschgift oder Medikamenten bedienen oder einsetzen. Gute körperliche

Verfassung und Aufmerksamkeit sind geboten. Die Arbeit mit der Maschine ist anstrengend; bei Erkrankungen, deren Zustand sich durch schwere körperliche Arbeit verschlimmern könnte, ist vor dem Gebrauch der Maschine unbedingt ärztlicher Rat einzuholen. Vor allem vor den Pausen und gegen Ende der Arbeitsschicht aufpassen (Abb. 1).

5. Kinder, Umstehende und Tiere in einem Mindestabstand von 15 m vom Arbeitsbereich entfernt halten. Anderen Personen oder Tieren das Annähern an den Aufsitzmäher beim Start oder Einsatz desselben verbieten (Abb. 1).
6. Bei der Arbeit mit dem Aufsitzmäher stets zugelassene Sicherheits-/Schutzkleidung tragen. Benutzen Sie keine Kleider, Schals, Krawatten oder Schmuckstücke, die sich im Gestrüpp verfangen könnten. Binden Sie langes Haar zusammen und schützen Sie es (zum Beispiel mit einem Schal, einer Mütze, einem Helm usw.). **Sicherheitsschuhe mit rutschfester Sohle und durchtrittsicherer Einlage. Tragen Sie eine Schutzbrille oder einen Gesichtsschutz. Verwenden Sie einen Lärmschutz wie zum Beispiel, einen Kapselgehörschutz oder Ohrstöpsel. Tragen Sie Handschuhe, mit denen Vibrationen möglichst gut gedämpft werden (Abb.3-4-5-6).**
7. Die Bedienung des Aufsitzmähers ausschließlich den Personen gestatten, die die vorliegende Betriebs- und Wartungsanleitung gelesen haben und die in angemessener Weise in den sicheren und sachgerechten Einsatz der Maschine eingewiesen worden sind. Händigen Sie in diesem Fall vor Beginn der Arbeit ebenso die Betriebsanleitung aus.
8. Überprüfen Sie die Maschine täglich auf die einwandfreie Funktion der Sicherheits- und anderen Vorrichtungen.
9. Beschädigte, umgerüstete oder unsachgemäß reparierte/montierte Maschinen unter keinen Umständen einsetzen. Die Sicherheitsvorrichtungen auf keinen Fall abnehmen, beschädigen bzw. unwirksam machen. Schadhafte oder sonst unbrauchbare Sicherheitsvorrichtungen müssen immer umgehend ersetzt werden.
10. Nach Plan arbeiten. Bei nicht freigeräumtem Arbeitsbereich oder standfester Auflage auf keinen Fall mit der Arbeit beginnen.
11. Alle Eingriffe an der Maschine, die von den in vorliegender Anleitung beschriebenen abweichen, dürfen ausschließlich von Fachpersonal durchgeführt werden.
12. Der Motormäher ist ausschließlich für den Grasschnitt bestimmt. Von anderem Schneidgut wird abgeraten. Jede andere, nicht in dieser Anleitung ausgewiesene Verwendung kann Schäden an der Maschine verursachen und Personen sowie Sachen ernsthaft gefährden.
13. An die Motorhacke dürfen ausschließlich Arbeitsgeräte und

14. Sämtliche Schilder mit den Gefahrensymbolen und Sicherheitszeichen müssen sich in einwandfreiem Zustand befinden. Bei Beschädigung oder Unleserlichkeit müssen sie rechtzeitig ersetzt werden (siehe Seite 6-7).
15. Das Gerät darf ausschließlich für die in der Betriebsanleitung angegebenen Zwecke verwendet werden (siehe Seite 27).
16. Der Bediener ist dafür verantwortlich, die potenziellen Gefahren bei der Bearbeitung des Bodens abzuwägen und in diesem Sinne, besonders in Hanglage und auf unwegsamem, rutschigem oder lockerem Gelände, sämtliche Vorkehrungen zur Gewährleistung der eigenen Sicherheit zu treffen.
17. Im Gefälle müssen Sie besonders vorsichtig und stets quer zum Hang arbeiten, niemals auf- bzw. abwärts. Verwenden Sie den Aufsitzmäher nicht auf Böden mit einem Gefälle über 10° (17%).
18. Der Besitzer bzw. Bediener ist in jedem Fall für die Unfälle oder Risiken gegenüber Dritten oder deren Besitz verantwortlich.
19. Vergewissern Sie sich beim Betätigen des Mähbalkens, dass sich niemand vor oder im nahen Umfeld der Maschine befindet. Halten Sie den Lenkholm fest.
20. Halten Sie beim Arbeiten den Sicherheitsabstand zum Mähbalken ein; dieser Abstand entspricht der Länge des Lenkholms.
21. Beim Einsatz auf abschüssigem Gelände muss der Bediener darauf achten, dass sich niemand in einem Umkreis von 20 Metern zur Maschine aufhält. Der Bediener darf die Steuerungen auf keinen Fall verlassen.
22. Die Maschine kann mit verschiedenem Zubehör ausgerüstet werden. Der Besitzer ist dafür verantwortlich, die Zulassung von Arbeitsgeräten oder Zubehör nach den einschlägigen europäischen Sicherheitsvorschriften nachzuweisen. Der Einsatz nicht zugelassener Zubehörs kann Ihre Sicherheit gefährden.

⚠ VORSICHT: Benutzen Sie niemals eine Maschine mit fehlerhafter Sicherheitsausstattung. Die Sicherheitsausstattung der Maschine muss wie in diesem Abschnitt beschrieben überprüft und gewartet werden. Wenn Ihre Maschine eine dieser Prüfungen nicht besteht, wenden Sie sich an den Kundendienst, um sie reparieren zu lassen.



1

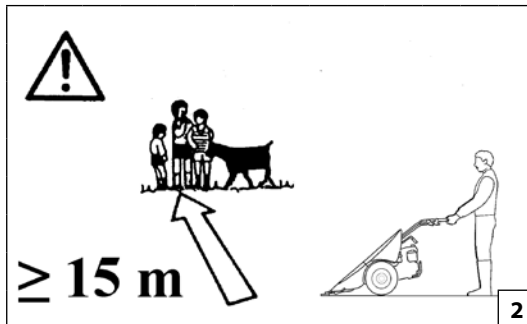

2



3



4

Español

NORMAS DE SEGURIDAD

⚠ ADVERTENCIA: Las máquinas accionadas por motores de combustión interna transmiten vibraciones. En caso de exposición prolongada a dichas vibraciones, las personas afectadas de problemas circulatorios o edemas anómalos pueden sufrir lesiones en los vasos sanguíneos o en los nervios de los dedos, manos y muñecas. El uso prolongado en climas fríos se ha relacionado con daños en los vasos sanguíneos de personas sanas. Si aparecen síntomas tales como pérdida de sensibilidad, dolor, pérdida de fuerza, cambio en la textura o color de la piel, o pérdida de sensibilidad en dedos, manos o muñecas, deje de utilizar esta herramienta y acuda a un médico.

⚠ ATENCIÓN. La máquina, si se la utiliza correctamente, es un instrumento de trabajo rápido, cómodo y eficaz; pero si se la emplea de modo inapropiado o sin las debidas precauciones puede resultar peligrosa. Para que su trabajo sea siempre agradable y seguro, respete estrictamente las normas de seguridad que se indican a continuación y en el resto del manual.

⚠ ATENCIÓN: El sistema de encendido de su unidad produce un campo electromagnético de muy baja intensidad. Este campo puede interferir con algunos marcapasos. Para reducir el riesgo de lesiones graves o mortales, las personas con marcapasos deberían consultar a su médico y al fabricante del marcapasos antes de utilizar esta máquina.

⚠ ¡ATENCIÓN! – El uso de la máquina puede estar limitado por reglamentos nacionales.

1. Antes de utilizar la unidad, lea este manual atentamente hasta que comprenda por completo todas las reglas de seguridad, precauciones e instrucciones de manejo y sepa cómo seguirlas.
2. Tener siempre el manual al alcance de la mano. Si se extravía el manual, pedir otro ejemplar.
3. La máquina debe ser utilizada exclusivamente por personas adultas que puedan comprender y respetar las normas de seguridad, precauciones e instrucciones contenidas en este manual. No permita que los menores utilicen la máquina.
4. No manipule ni utilice la máquina si está cansado, enfermo o inquieto, y tampoco si ha tomado alcohol, drogas o medicamentos. El conductor debe encontrarse en buen estado físico y con la mente alerta. El uso de esta máquina es fatigoso: si

tiene algún problema que se pueda agravar a causa de este tipo de trabajo, consulte a su médico antes de utilizar la máquina. Preste mayor atención antes de las pausas de descanso y hacia el final del turno de trabajo (Fig. 1).

5. Evite la presencia de personas y animales en un radio de 15 m como mínimo alrededor del lugar de trabajo. No permita que se acerquen personas o animales a la máquina durante el arranque y el uso (Fig. 2).
6. Para trabajar con la máquina, póngase siempre ropa de seguridad homologada. No utilice prendas, bufandas, corbatas ni adornos que puedan enredarse en las partes móviles de la máquina. Recójase el cabello largo y cúbrase, por ejemplo con un pañuelo, una gorra o un casco. **Utilice botas de seguridad con suelas antideslizantes y refuerzos antiperforación. Utilice gafas protectoras o protectores faciales. Utilice protecciones contra el ruido: por ejemplo, protectores que reduzcan el nivel de ruido o tapones para los oídos. Póngase guantes protectores con el máximo poder de absorción de vibraciones (Fig.3-4-5-6).**
7. Esta máquina debe ser utilizada solo por personas que hayan leído este manual o que hayan recibido las debidas instrucciones para un manejo correcto y seguro. Entregue a los trabajadores el manual de instrucciones de uso y asegúrese de que lo lean antes de comenzar la labor.
8. Controle la máquina antes de usarla para cerciorarse de que todos los dispositivos funcionen correctamente, incluidos los de seguridad.
9. No utilice nunca una máquina dañada, modificada o que se haya reparado o montado incorrectamente. No desmonte, dañe ni desactive ningún dispositivo de seguridad. Sustituya de inmediato los dispositivos de seguridad que estén deteriorados o rotos, o que sean inadecuados por cualquier otro motivo.
10. Planifique el trabajo con antelación. Antes de comenzar el trabajo, asegúrese de que la zona de trabajo esté despejada y de tener apoyos firmes para los pies.
11. Todas las operaciones en la máquina distintas de las que se indican en este manual deben ser realizadas por un técnico especializado.
12. La segadora es un producto destinado exclusivamente a cortar césped. No se aconseja cortar otros tipos de material. Todo uso distinto del que se indica en este manual puede perjudicar la máquina y causar graves daños materiales y personales.
13. No está permitido conectar a la máquina herramientas o accesorios no especificados por el fabricante.

14. Mantenga todas las etiquetas con las señales de peligro y seguridad en perfectas condiciones. Si alguna se estropea, sustitúyala de inmediato (vea pag. 6-7).
15. No utilice la máquina para una aplicación distinta de las que se indican en el manual (vea pag. 27).
16. Es responsabilidad del usuario evaluar los riesgos potenciales del terreno por labrar y tomar todas las precauciones necesarias para garantizar su propia seguridad, especialmente en cuestas y en suelos irregulares, resbaladizos o inestables.
17. Sobre las cuestas hay que trabajar con cautela, en sentido transversal, nunca en subida o en bajada. No utilice la máquina en pendientes superiores a 10° (17%).
18. El propietario o el usuario es responsable de los riesgos y accidentes sufridos por terceros y de los daños sufridos por bienes.
19. En el momento de accionar la barra segadora, compruebe que no haya nadie delante ni cerca de la máquina. Sujete firmemente el manillar.
20. Durante el trabajo, mantenga la distancia de seguridad respecto a la barra segadora: esta distancia equivale a la longitud del manillar.
21. En caso de uso en terrenos escarpados, el usuario debe asegurarse de que no haya nadie en un radio de 20 metros alrededor de la máquina. Es indispensable que el usuario permanezca al mando.
22. La máquina puede estar equipada con diferentes accesorios. Es responsabilidad del propietario comprobar que las herramientas y los accesorios estén homologados conforme a la normativa de seguridad europea vigente. El uso de accesorios no homologados puede perjudicar su seguridad.

⚠ ADVERTENCIA: Nunca utilice una máquina con dispositivos de seguridad defectuosos. Las operaciones de comprobación y mantenimiento de los dispositivos de seguridad se describen en esta sección. Si detecta problemas en la máquina durante las comprobaciones, póngase en contacto con el agente del servicio de reparación.



5



6

Nederlands

VEILIGHEIDSVOORSCHRIFTEN

⚠ WAARSCHUWING: De blootstelling aan de trillingen, veroorzaakt door het langdurig gebruik van instrumenten aangedreven met een interne verbrandingsmotor, kan letsels veroorzaken aan de bloedvaten of de zenuwen van de vingers, handen en polsen bij personen die lijden aan bloedvatziekten of abnormale zwellingen. Langdurig gebruik bij koud weer is in verband gebracht met schade aan de bloedvaten bij overigens gezonde mensen. Als er symptomen optreden als verstijving, pijn, verlies van kracht, verandering in huidskleur of -weefsel, stop dan het gebruik van dit gereedschap en ga naar een arts.

⚠ LET OP - Als de machine goed gebruikt wordt, is het een snel, handig en effectief werktuig; als het niet goed of zonder de nodige voorzorgsmaatregelen gebruikt wordt, zou het een gevaarlijk werktuig kunnen worden. Neem daarom altijd de hieronder en verderop in de handleiding vermelde veiligheidsvoorschriften in acht, om plezierig en veilig te kunnen werken.

⚠ WAARSCHUWING: Het ontstekingsstelsel van uw apparaat produceert een elektromagnetisch veld met een zeer lage intensiteit. Dit veld kan interferentie veroorzaken met bepaalde pacemakers. Om het risico op ernstig letsel of overlijden zo klein mogelijk te houden moeten personen met een pacemaker hun eigen arts en de fabrikant van de pacemaker raadplegen voordat ze dit apparaat gebruiken.

⚠ WAARSCHUWING! – Nationale reglementeringen kunnen bepalingen omvatten die het gebruik van de machine beperken.

1. Lees deze handleiding aandachtig tot u alle veiligheidsvoorschriften, voorzorgsmaatregelen en bedieningsinstructies begrepen heeft en op kunnen volgen voordat u probeert de motorhakkies te gebruiken.
2. Houd de handleiding steeds binnen handbereik. Als u de handleiding kwijt bent, vraag dan een kopie aan.
3. Laat uw machine uitsluitend gebruiken door volwassenen die de veiligheidsvoorschriften, voorzorgsmaatregelen en bedieningsinstructies in deze handleiding begrijpen en op kunnen volgen. Minderjarigen mogen deze machine nooit gebruiken.
4. Hanteer of bedien de machine niet als u vermoeid, ziek of

van streek bent, of wanneer u alcohol, drugs, of medicijnen hebt gebruikt. U dient in goede lichamelijke conditie te zijn en mentaal alert. Het gebruik van de machine is inspannend. Als u aan een aandoening lijdt die verergerd kan worden door inspannend werk, vraag dan advies aan een arts, voordat u met de machine gaat werken. Wees extra voorzichtig vlak voor rustperiodes en als het werk bijna klaar is (Fig. 1).

5. Houd kinderen, omstanders en dieren op een afstand van minimaal 15 meter van het werkgebied. Laat andere mensen of dieren niet in de buurt komen als u de machine start of ermee werkt (Fig. 2).
6. Draag bij het werken met de machine altijd goedgekeurde beschermende veiligheidskleding. Draag geen kleding, sjaals, dassen of sieraden die in het struikgewas kunnen vast raken. Lang haar mag niet los gedragen worden en moet worden beschermd (bijvoorbeeld met een hoofddoek, een muts, een helm, enz.). **Veiligheidsschoenen met antislip zolen en teenbescherming. Draag een veiligheidsbril of een gezichtsscherm. Gebruik bescherming tegen lawaai: bijvoorbeeld, oorkappen of oordoppen. Draag handschoenen met maximale trilingsabsorptie (Fig.3-4-5-6).**
7. Laat anderen deze machine alleen gebruiken als ze deze bedieningshandleiding hebben gelezen of als ze passende instructies hebben gekregen over het correcte en veilige gebruik van deze machine. Geef altijd de handleiding met de gebruiksaanwijzingen, die moet worden gelezen alvorens het werk te beginnen.
8. Controleer de machine voor gebruik om er zeker van te zijn dat elk onderdeel, voor de veiligheid of anderszins, goed werkt.
9. Gebruik nooit een beschadigde, gewijzigde, of onjuist gerepareerde of geassembleerde machine. Verwijder of beschadig geen enkele veiligheidsvoorziening en stel deze nooit buiten werking. Vervang de veiligheidssystemen altijd onmiddellijk als deze beschadigd, defect of op een andere wijze ongeschikt zijn.
10. Plan uw handelingen van tevoren zorgvuldig. Begin niet met werken als het werkgebied niet vrij is en als er geen stevige steunpunten voor uw voeten zijn.
11. Alle werkzaamheden aan de machine die niet in deze handleiding zijn vermeld, moeten worden uitgevoerd door geschoold personeel.
12. De motormaaier is een product dat uitsluitend bestemd is voor het maaien van gras. Het is niet aan te raden om andere

soorten materiaal te snoeien. Alle andere vormen van gebruik dan vermeld in deze handleiding, kunnen de machine beschadigen en ernstig gevaar opleveren voor mensen en voorwerpen.

13. Het is niet aan te raden gereedschappen of toebehoren, die niet door de fabrikant zijn gespecificeerd, aan de aftakas te koppelen.
14. Houd alle etiketten met gevaar- en veiligheidssignaleringen in perfecte conditie. Als ze beschadigd of onleesbaar worden, moeten ze onmiddellijk worden vervangen (zie pag. 6-7).
15. Gebruik de machine niet voor andere doeleinden dan die in de handleiding worden aangegeven (zie pag. 27).
16. De gebruiker is verantwoordelijk voor het inschatten van de potentiële risico's van het te bewerken terrein en moet alle noodzakelijke voorzorgsmaatregelen nemen om zijn veiligheid te waarborgen, vooral op hellingen, op oneffen, gladde of onvaste gronden.
17. Op hellingen dient u steeds voorzichtig te zijn en dwars te werken, nooit bergopwaarts of bergafwaarts. Gebruik de machine niet op terreinen met een hellingsgraad van meer dan 10° (17%).
18. Vergeet niet dat de eigenaar of de gebruiker aansprakelijk is voor ongevallen of risico's geleden door derden of voor schade aan goederen.
19. Wanneer de maaibalk wordt gestart, moet u ervoor zorgen dat er niemand voor of in de buurt van de machine staat. Houd de stuurboom stevig vast.
20. Houd tijdens het werken een veilige afstand van de maaibalk. Deze afstand komt overeen met de lengte van de stuurboom.
21. Tijdens werkzaamheden op oneffen terreinen dient de gebruiker ervoor te zorgen dat er zich niemand binnen een straal van 20 meter om de machine bevindt. De gebruiker zelf mag uitsluitend achter de stuurboom staan.
22. De machine kan met verschillende accessoires worden uitgerust. De eigenaar dient er zelf voor te zorgen dat deze onderdelen of accessoires zijn gecertificeerd overeenkomstig de geldende Europese veiligheidsvoorschriften. Het gebruik van niet-gecertificeerde accessoires kan uw veiligheid in gevaar brengen.

⚠ WAARSCHUWING: Gebruik een machine nooit als de veiligheidsuitrusting defect is. De veiligheidsuitrusting van de machine moet gecontroleerd en onderhouden worden zoals in dit deel beschreven is. Als uw machine tekortschiet bij een van de controles, neem dan contact op met uw dealer om het te laten repareren.

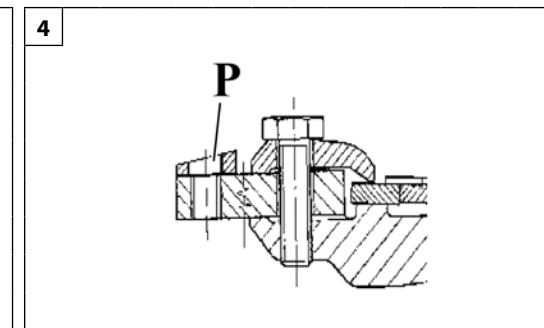
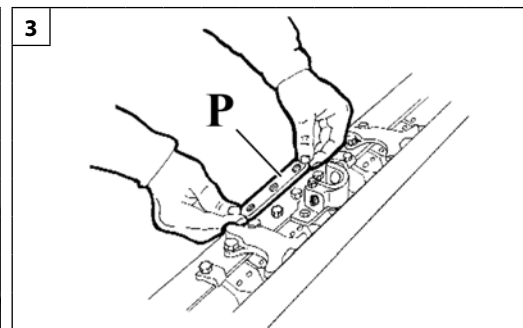
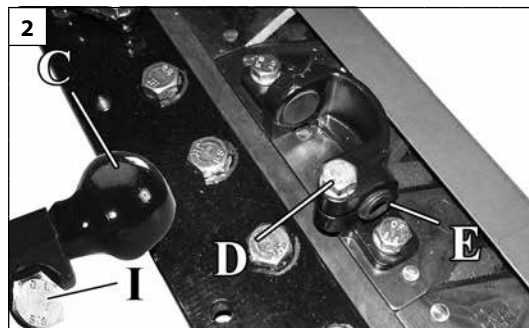
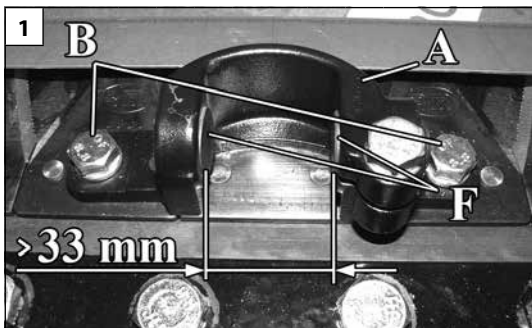

Italiano

English

Français

ASSEMBLAGGIO

ASSEMBLY

ASSEMBLAGE

Montaggio trascinatore

Montare sul trascinatore (A, Fig.1) le pastiglie (F, Fig.1), il grano (E), la vite e la rondella (D, Fig.2). Fissare, poi, il trascinatore sulla barra con le apposite viti e rondelle (B, Fig.1).

MOVIMENTI BARRA E BARRE FALCIANTI

Prima del montaggio del movimento sulla barra assicurarsi che:

1. Il trascinatore (A) sia rigidamente fissato sulla lama dalle apposite viti (B, Fig.1).
2. Lo spazio tra le due pastiglie (F, Fig.1) montate sul trascinatore sia superiore a 33 mm per permettere l'inserimento del perno centrale (C, Fig.2) montato sul movimento. Se lo spazio non è sufficiente allentare la vite (D) e svitare il grano (E) per permettere alla pastiglia di arretrare (Vedi Fig.2).

⚠ ATTENZIONE: con movimento a bagno d'olio è necessario impostare l'inclinazione della barra falciante.

3. Montare lo spessore inclinazione barra (P) tra barra e movimento (vedi Fig.3). Posizionare lo spessore come in Fig.4

Fitting the linkage

Fit the linkage (A, Fig.1) the discs (F, Fig.1), the grub screw (E), the screws and the washer (D, Fig.2). Then fix the linkage onto the bar with the specific screws and washers (B, Fig.1).

BAR DRIVES AND CUTTERBARS

Before fitting the drive to the bar, make sure that:

1. The linkage (A) is securely fixed onto the blade using the screws (B, Fig.1).
2. The space between the two discs (F, Fig.1) mounted on the linkage is greater than 33 mm to enable the insertion of central pin (C, Fig.2) mounted on the drive. If the space is insufficient, loosen the screw (D) and undo the grub screw (E) to enable the disc to move backwards (See Fig.2).

⚠ CAUTION: with oil-immersed drive, the inclination angle of the cutterbar must be set up.

3. Fit the cutterbar inclination spacer (P) between the bar and the drive (see Fig. 3). Position the spacer as shown in Fig. 4

Montage du dispositif d'entraînement

Monter les plaquettes (F, Fig.1), le goujon (E), la vis et la rondelle (D, Fig.2) sur le dispositif d'entraînement (A, Fig.1). Fixer ensuite le dispositif d'entraînement sur la barre à l'aide des vis et des rondelles (B, Fig.1).

MOUVEMENTS BARRE ET BARRES DE FAUCHAGE

Avant le montage du mouvement sur la barre s'assurer que :

1. Le remorqueur (A) est fixé de façon rigide sur la lame par des vis ad hoc (B, Fig.1).
2. L'espace entre les deux plaquettes (F, Fig.1) montées sur l'e remorqueur dépasse 33 mm pour permettre l'insertion du pivot central (C, Fig.2) monté sur le mouvement. Si l'espace de suffit pas desserrer la vis (D) et dévisser le goujon (E) pour permettre à la plaquette de reculer (Voir Fig.2).

⚠ ATTENTION : l'actionnement à bain d'huile implique la nécessité d'incliner la barre de fauchage.

3. Monter la cale d'inclinaison de la barre (P) entre la barre et le dispositif d'actionnement (voir Fig. 3). Installer la cale comme le montre la Fig. 4.

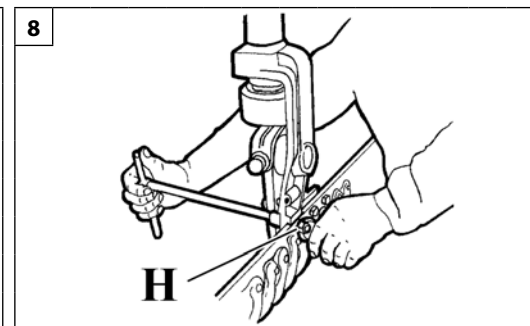
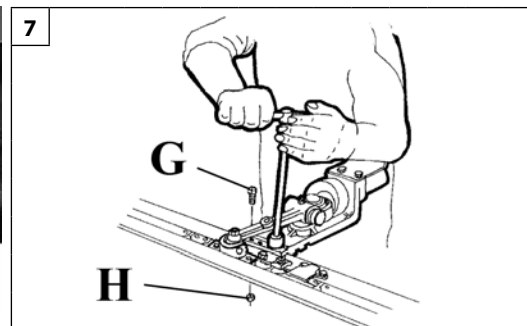
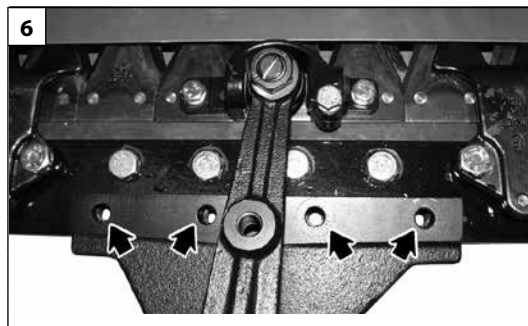
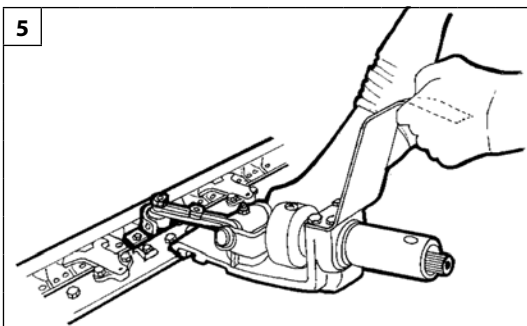

Deutsch

Español

Nederlands

MONTAGE

MONTAJE

MONTAGE

Einbau des Mitnehmers

Am Mitnehmer (A, Abb.1) die Beläge (F, Abb.1), den Stift (E), die Schraube und die Unterlegscheibe (D, Abb.2) montieren. Den Mitnehmer daraufhin mit den entsprechenden Schrauben und Unterlegscheiben (B, Abb.1) am Balken befestigen.

MÄHBALKENANTRIEBE UND MÄHBALKEN

Achten Sie vor Einbau des Antriebs am Mähbalken darauf, dass:

1. Der Mitnehmer (A) anhand der entsprechenden Schrauben (B, Abb.1) kraftschlüssig am Messer befestigt ist.
2. Der Abstand zwischen den beiden Belägen (F, Abb.1) am Mitnehmer größer als 33 mm ist, um den am Antrieb montierten mittleren Zapfen (C, Abb.2) einführen zu können. Sollte der Abstand nicht ausreichen, lockern Sie die Schraube (D), lösen Sie den Splint (E) und schieben Sie somit den Belag zurück (siehe Abb.2).

⚠ ACHTUNG: Bei Antrieb im Ölbad muss die Neigung des Mähbalkens eingestellt werden.

3. Montieren Sie den Passring für die Neigung des Mähbalkens (P) zwischen Mähbalken und Antrieb (siehe Abb. 3). Richten Sie den Passring gemäß Abb. 4 aus

Montaje del dispositivo de arrastre

Montar el dispositivo de arrastre (A, Fig.1), las pastillas (F, Fig.1), el prisionero (E), el tornillo y la arandela (D, Fig.2). Fijar el dispositivo de arrastre en la barra con los tornillos y las arandelas (B, Fig.1).

MOVIMIENTOS DE BARRA Y BARRAS SEGADORAS

Antes de montar el movimiento en la barra, compruebe que:

1. El arrastrador (A) esté rígidamente fijado a la cuchilla con los tornillos correspondientes (B, Fig. 1).
2. Entre las dos pastillas (F, Fig. 1) del arrastrador haya más de 33 mm para insertar el perno central (C, Fig. 2) del movimiento. Si el espacio no es suficiente, desenrosque el tornillo (D) y la espiga (E) para que la pastilla se pueda desplazar hacia atrás (Fig. 2).

⚠ ATENCIÓN: con el accionamiento en baño de aceite, es necesario ajustar la inclinación de la barra segadora.

3. Monte el espaciador de inclinación de la barra (P) entre la barra y el accionamiento (Fig. 3). Coloque el espaciador como en la Fig. 4.

Montage drager

Monteer de bussen (F, Fig. 1), de pin (E), de schroef en de borgring (D, Fig. 2) op de drager (A, Fig. 1). Monteer vervolgens de drager op de stang met de daartoe voorziene schroeven en borgringen (B, Fig. 1).

AANDRIJVINGEN VAN DE BALK EN MAAIBALKEN

Controleer voordat u de aandrijving op de balk monteert of:

1. De drager (A) stevig op het mes is bevestigd met de schroeven (B, afb.1).
2. De ruimte tussen de twee bussen (F, afb.1) die op de drager zijn gemonteerd, groter is dan 33 mm om de plaatsing van de centrale as (C, afb.2) op de aandrijving mogelijk te maken. Als de ruimte niet voldoende is, moeten de schroef (D) en de pin (E) worden losgedraaid, zodat de bus naar achteren kan worden verplaatst (zie afb.2).

⚠ LET OP: bij aandrijving in oliebad moet de schuine stand van de maaibalk worden afgesteld.

3. Monteer het vulstuk van de schuine stand van de balk (P) tussen de balk en de aandrijving (zie afb. 3). Plaats het vulstuk zoals in afb. 4

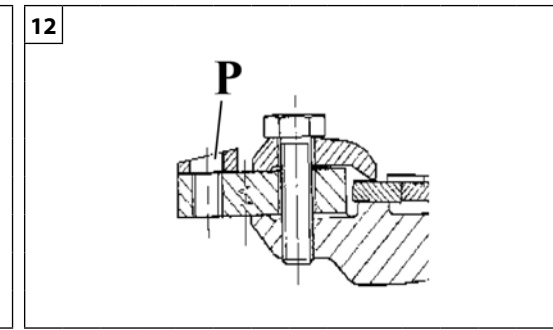
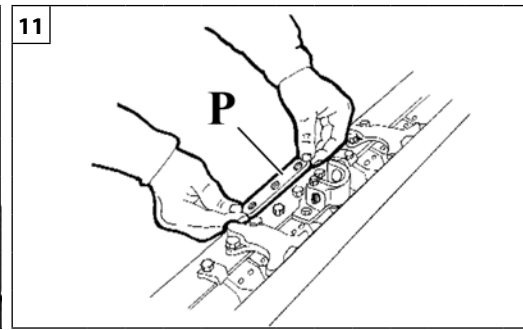
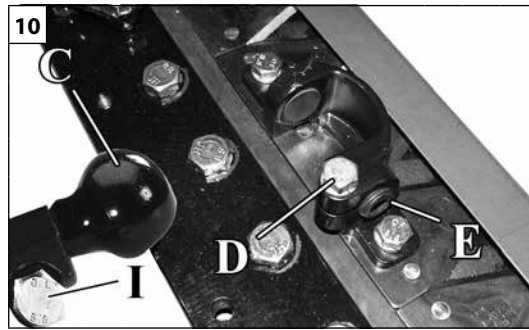
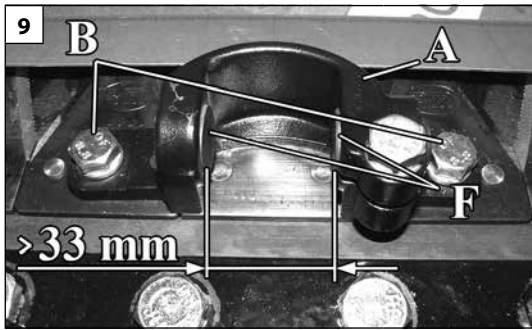

Italiano

English

Français

ASSEMBLAGGIO

ASSEMBLY

ASSEMBLAGE

Smontare il cofano dal movimento e successivamente procedere nel seguente modo:

1. Assicurarsi che il perno (C) sia montato a fine corsa filetto e rigidamente fissato dalla vite (I, Fig.10).
2. Appoggiare il lastrone su una superficie piana e sufficientemente rigida.
3. Posizionare il piano di fissaggio del movimento sulla faccia superiore del lastrone inserendo contemporaneamente il perno centrale (C, Fig.10) tra le due pastiglie (F, Fig.9) montate sul trascinatore (vedi Fig.13).
4. Posizionare i quattro fori filettanti di fissaggio sul lastrone (vedi Fig.14) in corrispondenza dei 4 fori sul movimento.
5. Avvitare nei 4 fori di fissaggio le viti (G) date in dotazione fino a serraggio completo (Vedi Fig.15).
6. Completare l'operazione di montaggio avvitando i dadi autobloccanti (H, Fig.15-16), con la funzione di controdamo, nelle parti sporgenti delle viti (G, Fig.15).

⚠ ATTENZIONE – Durante il montaggio dei dadi autobloccanti (H, Fig. 15-16) bloccare con chiave a tubo o similare la testa delle viti (G) precedentemente serrate evitando così lo svitamento accidentale (Vedi Fig.16).

Remove the cowling from the drive and then proceed as follows:

1. Make sure the pin (C) is mounted to the thread end and secured by the screw (I, Fig. 10).
2. Place the cutter plate on a flat and suitably rigid surface.
3. Position the fixing surface of the drive on the upper side of the cutter plate, simultaneously inserting the central pin (C, Fig.10) between the two discs (F, Fig.9) mounted on the linkage (see Fig.13).
4. Line up the four threaded fixing holes on the cutter plate (see Fig.14) with the 4 holes on the drive.
5. Screw down the bolts (G) supplied into the four fixing holes until fully tightened (See Fig.15).
6. Complete the mounting operation by screwing down the self-locking nuts (H, Fig.15-16) on the ends of the bolts (G, Fig.15) to lock them in place.

⚠ WARNING – When fitting the self-locking nuts (H, Fig. 15-16) secure the head of the bolts (G) previously tightened using a tube spanner, to prevent them being loosened accidentally (See Fig.16).

Démonter le capot du mécanisme et procéder comme suit :

1. S'assurer que le pivot (C) est monté en fin de course fileté et solidement fixé par la vis (I, Fig. 10).
2. Appuyer la plaque sur une surface plate suffisamment rigide.
3. Placer le plan de fixation du mouvement sur la face supérieure de la plaque en insérant simultanément le pivot central (C, Fig.10) entre les 2 plaquettes (F, Fig.9) montées sur le remorqueur (voir Fig.13).
4. Placer les 4 trous filetés de fixation sur la plaque (voir Fig.14) au niveau des 4 trous sur le mouvement.
5. Visser sur les 4 trous de fixation les vis (G) fournies jusqu'au serrage complet (Voir Fig.15).
6. Terminer l'opération de montage en vissant les écrous autobloquants (H, Fig.15-16), avec la fonction de contre-écrou, dans les parties saillantes des vis (G, Fig.15).

⚠ ATTENTION – Pendant le montage des écrous autobloquants (H, Fig. 15-16) bloquer avec une clé à tube ou similaire la tête des vis (G) serrées auparavant en évitant le dévissage accidentel (Voir Fig.16).

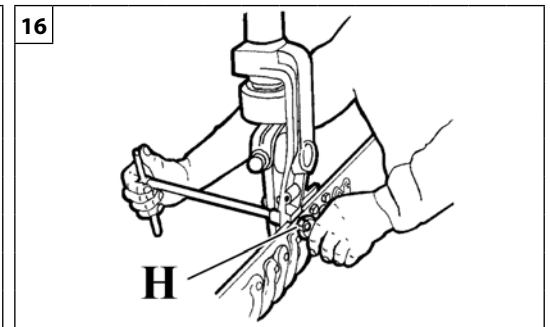
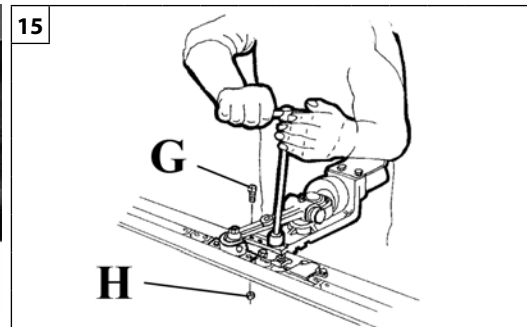
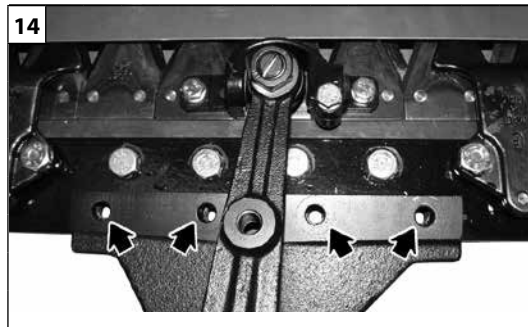
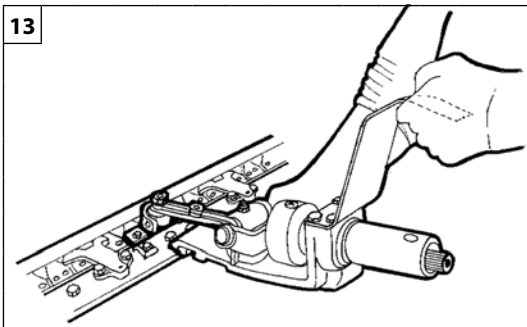

Deutsch

Español

Nederlands

MONTAGE

MONTAJE

MONTAGE

Nehmen Sie die Haube des Antriebs ab und fahren Sie dann folgendermaßen fort:

1. Vergewissern Sie sich, dass der Zapfen (C) bis zum letzten Gewindegang und mit der Schraube (I, Abb. 10) angezogen ist.
2. Legen Sie die Leiste auf eine ebene und standfeste Fläche ab.
3. Richten Sie die Befestigungsseite des Antriebs mit der Oberseite der Leiste aus und führen Sie gleichzeitig den mittleren Zapfen (C, Abb.10) zwischen die zwei am Mitnehmer (siehe Abb.13) montierten Beläge (F, Abb.9) ein.
4. Fluchten Sie die vier Gewindebohrungen der Leiste (siehe Abb.14) mit den 4 Bohrungen am Antrieb.
5. Drehen Sie die mitgelieferten Schrauben (G) in die 4 Befestigungsbohrungen bündig ein (siehe Abb.15).
6. Beenden Sie die Montage durch Eindrehen der selbstsperrenden Kontermuttern (H, Abb.15-16) auf die überstehenden Schraubenteile (G, Abb.15).

⚠ ACHTUNG – Kontern Sie bei der Montage der selbstsperrenden Muttern (H, Abb. 15-16) den Kopf der vorab angezogenen Schrauben (G) mit einem Steckschlüssel oder dergleichen zum Schutz vor unbeabsichtigter Lockerung (siehe Abb.16).

Desmonte la carcasa del movimiento y proceda del siguiente modo:

1. Asegúrese de que el perno (C) esté enroscado a tope y rígidamente fijado con el tornillo (I, Fig. 10).
2. Apoye el lastrón en una superficie llana y suficientemente rígida.
3. Coloque la superficie de fijación del movimiento sobre la cara superior del lastrón e inserte el perno central (C, Fig. 10) entre las dos pastillas (F, Fig. 9) del arrastrador (Fig. 13).
4. Haga coincidir los cuatro orificios roscados del lastrón (Fig. 14) con los cuatro orificios del movimiento.
5. Enrosque a tope en los cuatro orificios de fijación los tornillos (G) suministrados de serie (Fig. 15).
6. Para terminar el montaje, enrosque las tuercas autoblocantes (H, Figs. 15-16), que actúan como contratuercas, en las partes salientes de los tornillos (G, Fig. 15).

⚠ ATENCIÓN – Durante el montaje de las tuercas autoblocantes (H, Fig. 15-16), sujete con una llave de tubo o similar las cabezas de los tornillos (G) previamente apretados, para evitar que se desenrosquen (Fig. 16).

Demonteer de motorkap van de aandrijving en ga daarna als volgt te werk:

1. Controleer of de pen (C) tot het einde van de schroefdraad is gemonteerd en stevig door de bout wordt bevestigd (I, afb. 10).
2. Plaats de plaat op een vlakke en stevige ondergrond.
3. Plaats de bevestigingsplaat van de aandrijving op de bovenzijde van de plaat door tegelijkertijd de centrale as (C, afb.10) tussen de bussen (F, afb.9) te plaatsen die op de drager zijn gemonteerd (zie afb.13).
4. Plaats de vier schroefdraadgaten op de plaat (zie afb.14) ter hoogte van de 4 gaten van de aandrijving.
5. Schroef de bijgeleverde schroeven (G) in de 4 bevestigingsgaten totdat ze volledig zijn aangehaald (zie afb.15).
6. Voltooi de montagewerkzaamheden door de zelfborgende moeren (H, afb.15-16) met de functie van contramoer op de uitstekende gedeeltes van de schroeven (G, afb.15) vast te draaien.

⚠ LET OP - Blokkeer tijdens de montage van de zelfborgende moeren (H, afb. 15-16) met een pijpsleutel of gelijksoortige sleutel de kop van de eerder aangehaalde schroeven (G) waardoor onbedoeld losdraaien wordt voorkomen (zie afb.16).

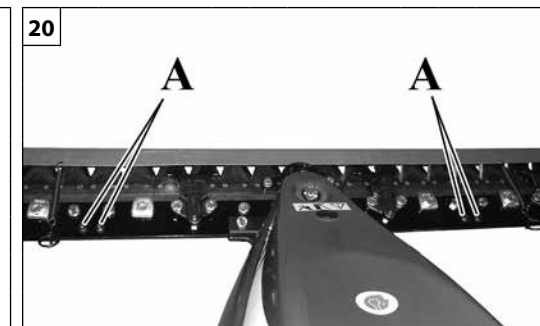
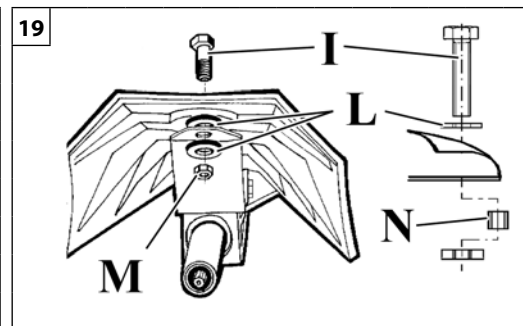
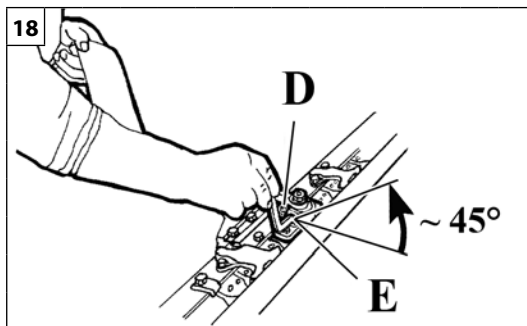
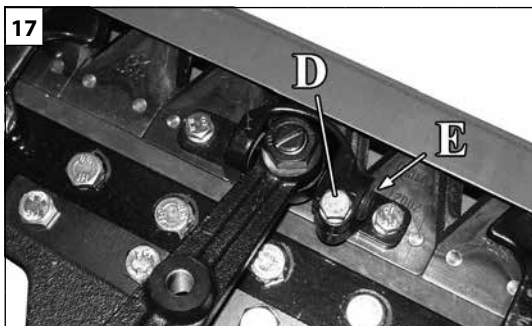

Italiano	English	Français
<p align="center">ASSEMBLAGGIO</p>	<p align="center">ASSEMBLY</p>	<p align="center">ASSEMBLAGE</p>
<p>REGISTRAZIONE DEL GIOCO TRA PERNO CENTRALE E PASTIGLIE Per un funzionamento ottimale il gioco tra perno centrale e pastiglie deve essere compreso tra 1÷3 decimi per ottenere tale gioco operare nel modo seguente:</p> <ol style="list-style-type: none"> 1. Allentare la vite (D, Fig.17) 2. Avvitare il grano (E, Fig.17) fino a moderato serraggio delle pastiglie contro il perno centrale con chiave a brugola fornita in dotazione 3. Dalla posizione raggiunta ruotare in senso opposto (svitare il grano) la chiave per circa 1/8 di giro (45°) (vedi Fig.18) 4. Serrare la vite (D, Fig.17) per bloccare il grano (E) <p>N.B. Ripetere le operazioni dei punti 1-2-3-4 ogni qualvolta si voglia ripristinare il gioco per un funzionamento ottimale. Consigliabile effettuare tali operazioni ogni 20÷30 ore di funzionamento.</p> <p>⚠ ATTENZIONE - Per evitare dannose sollecitazioni, non bloccare mai il perno centrale con le pastiglie di regolazione; lasciare sempre un gioco di almeno 0,1 mm.</p> <p>MONTAGGIO DEL COFANO Per il montaggio del cofano utilizzare le viti (I), rondelle (L) e il dado (M) dati in dotazione e precedentemente smontati nello stesso ordine (vedi Fig.19). Attenzione all'eventuale presenza del distanziale (N, Fig.19) da montare tra cofano e biella nel fissaggio anteriore.</p> <p>⚠ ATTENZIONE: nel serrare le viti (I, Fig.19) evitare la rotazione del tubo interno del silentbloc. Tale disattenzione provoca un precarico sulla gomma del silentbloc stesso limitandone la durata.</p> <p>MONTAGGIO DEI PATTINI Smontare le 4 viti (A, Fig.20). Posizionare il pattino (B, Fig.21) al di sotto della barra falciante (C) in corrispondenza dei fori. Avvitare i pattini con le quattro viti precedentemente smontate. Alla fine il montaggio risulterà come in figura 22.</p> <p>Regolazione dell'altezza della barra falciante (Fig.23) Dovendo falciare su terreni accidentati, è necessario regolare l'altezza di taglio della barra falciante nel modo seguente:</p> <ul style="list-style-type: none"> • Allentare i dadi (D). • Portare il pattino (E) nella posizione desiderata. • Ribloccare il dado. • Eseguire la regolazione su entrambi i pattini. 	<p>ADJUSTING THE CLEARANCE BETWEEN CENTRAL PIN AND DISCS For optimum operation, the clearance between central pin and discs should be 1-3 tenths. To achieve this clearance proceed as follows:</p> <ol style="list-style-type: none"> 1. Loosen the screw (D, Fig.17) 2. Fasten the grub screw (E, Fig.17) until the discs are moderately tightened against the central pin, using the Allen key supplied 3. From the resulting position, turn the Allen key in the opposite direction (undo the grub screw) by approximately 1/8 of a turn (45°) (see Fig.18) 4. Tighten the screw (D, Fig.17) to lock the grub screw (E) <p>NOTE: Repeat steps 1-2-3-4 whenever you want to restore the clearance for optimum operation. It is advisable to carry these steps after every 20-30 hours of operation.</p> <p>⚠ WARNING - To avoid damaging stresses, never fully lock the central pin between the adjustment discs; always leave a clearance of at least 0.1 mm.</p> <p>FITTING THE COWLING To fit the cowl use the bolts (I), washers (L) and nut (M) supplied and disassembled previously in the same sequence (see Fig.19). Pay attention to the possible presence of the spacer (N, Fig.19), to be mounted between cowl and connecting rod in the front fastening.</p> <p>⚠ WARNING: when tightening the bolts (I, Fig.19), avoid rotating the pipe inside the silent block. This oversight causes a preload on the rubber of the silent block, making it wear prematurely.</p> <p>FITTING THE SHOES Remove the 4 screws (A, Fig.20). Position the shoe (B, Fig.21) under the cutterbar (C) in correspondence with the holes. Screw down the shoes using the four screws removed earlier. Once fitted, the shoes should appear as shown in figure 22.</p> <p>Adjusting the height of the cutterbar (Fig.23) When operating on uneven ground, it is necessary to adjust the cutting height of the cutterbar as follows:</p> <ul style="list-style-type: none"> • Loosen the nuts (D). • Adjust the shoe (E) to the desired position. • Retighten the nut. • Carry out the adjustment on both shoes. 	<p>RÉGLAGE DU JEU ENTRE L'AXE CENTRAL ET LES PLAQUETTES Pour un fonctionnement idéal, le jeu entre axe central et plaquettes doit être compris entre 1÷3 dixièmes pour obtenir ce jeu procéder comme suit :</p> <ol style="list-style-type: none"> 1. Desserrer la vis (D, Fig.17) 2. Visser le goujon (E, Fig.17) jusqu'au serrage modéré des plaquettes contre le pivot central avec la clé à douille fournie 3. A partir de cette position tourner en sens opposé (dévisser le goujon) la clé sur 1/8 de tour environ (45°) (voir Fig.18) 4. Serrer la vis (D, Fig.17) pour bloquer le goujon (E) <p>N.B. Répéter les opérations des points 1-2-3-4 chaque fois que l'on désire rétablir le jeu pour un fonctionnement idéal. Il est conseillé d'effectuer ces opérations chaque 20÷30 heures de fonctionnement.</p> <p>⚠ ATTENTION - Pour éviter toute sollicitation dangereuse, ne pas bloquer le pivot central avec les plaquettes de réglage, laisser toujours un jeu d'au moins 0,1 mm.</p> <p>MONTAGE DU CAPOT Pour monter le capot utiliser les vis (I), rondelles (L) et l'écrou (M) fournis et démontés dans le même ordre (voir Fig.19). Attention à la présence éventuelle de l'entretoise (N, Fig.19) à monter entre capot et bielle sur la fixation avant.</p> <p>⚠ ATTENTION : en serrant les vis (I, Fig.19) éviter la rotation du tuyau interne du silentbloc. Cette négligence provoque un précharge du caoutchouc du silentbloc en limitant sa durée.</p> <p>MONTAGE DES PATINS Démonter les 4 vis (A, Fig.20). Positionner le patin (B, Fig.21) sous la barre de fauchage (C) au niveau des trous. Visser les patins avec les 4 vis démontées auparavant. A la fin, le montage apparaîtra comme sur la figure 22.</p> <p>Réglage de la hauteur de la barre de fauchage (Fig.23) En devant faucher sur des sols accidentés, régler la hauteur de coupe de la barre de fauchage de la façon suivante :</p> <ul style="list-style-type: none"> • Desserrer les écrous (D). • Porter le patin (E) dans la position voulue. • Rebloquer l'écrou. • Effectuer le réglage sur chaque patin.

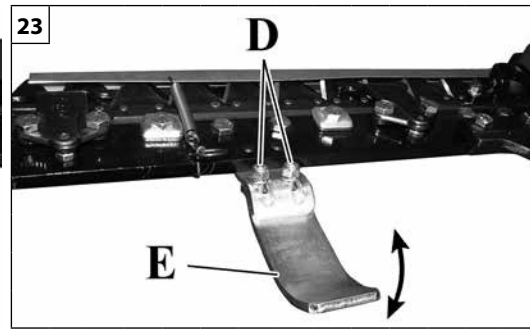
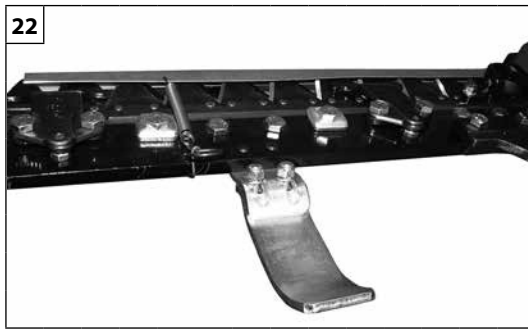
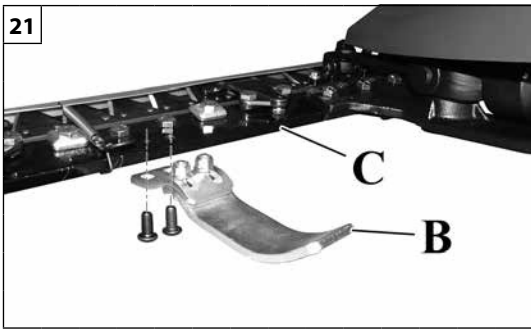

Deutsch	Español	Nederlands
<p align="center">MONTAGE</p>	<p align="center">MONTAJE</p>	<p align="center">MONTAGE</p>
<p>SPIELEINSTELLUNG ZWISCHEN MITTLEREM ZAPFEN UND BELÄGEN Für den einwandfreien Betrieb muss das Spiel zwischen mittlerem Zapfen und Belägen 1÷3 Zehntel betragen. Gehen Sie zur Einstellung dieses Spiels folgendermaßen vor:</p> <ol style="list-style-type: none"> 1. Lockern Sie die Schraube (D, Abb.17) 2. Ziehen Sie den Splint (E, Abb.17) mit dem mitgelieferten Inbusschlüssel auf einen geringen Anzug der Beläge gegen den mittleren Zapfen an 3. Drehen Sie von dieser Position ausgehend den Schlüssel um 1/8 Drehung (45°) in entgegengesetzter Richtung (Splint abschrauben) (siehe Abb.18) 4. Ziehen Sie die Schraube (D, Abb.17) zum Arretieren des Splints (E) fest <p>ANMERKUNG Wiederholen Sie die Schritte 1-2-3-4 jedes Mal, wenn Sie das vorschriftsmäßige Betriebsspiel wiederherstellen möchten. Sie sollten diesen Vorgang alle 20÷30 Arbeitsstunden durchführen.</p> <p>⚠ ACHTUNG - Zum Schutz vor schädlichen Überbelastungen sollten Sie den mittleren Zapfen niemals mit den Einstellbelägen arretieren; belassen Sie stets ein Spiel von mindestens 0,1 mm.</p> <p>EINBAU DER HAUBE Verwenden Sie zum Einbau der Haube die vorab in gleicher Reihenfolge abgenommenen und mitgelieferten Schrauben (I), Unterlegscheiben (L) und Mutter (M) (siehe Abb.19). Achten Sie auf das ggf. zwischen Haube und Pleuel an der vorderen Befestigung anzubringende Passstück (N, Abb. 19).</p> <p>⚠ ACHTUNG: vermeiden Sie beim Festziehen der Schrauben (I, Abb.19) die Drehung der Stange im Schwingungsdämpfer. Sie könnten somit den Gummi des Schwingungsdämpfers vorspannen und dessen Lebensdauer verkürzen.</p> <p>EINBAU DER GLEITKUFEN Lösen Sie die 4 Schrauben (A, Abb.20). Bringen Sie die Gleitkufe (B, Abb.21) unter dem Mähbalken (C) bündig zu den Bohrungen an. Drehen Sie die Gleitkufen mit den vorab gelösten Schrauben fest. Den fertigen Einbau sehen Sie in Abbildung 22.</p> <p>Höhenverstellung des Mähbalkens (Abb.23) Zum Mähen auf unwegsamem Gelände müssen Sie die Schnitthöhe des Mähbalkens folgendermaßen einstellen:</p> <ul style="list-style-type: none"> • Lockern Sie die Mutter (D). • Bringen Sie die Gleitkufe (E) in die gewünschte Stellung. • Sichern Sie die Mutter. • Führen Sie die Einstellung an beiden Gleitkufen aus. 	<p>REGULACIÓN DEL JUEGO ENTRE PERNO CENTRAL Y PASTILLAS Para que el funcionamiento sea correcto, entre el perno central y las pastillas debe haber una holgura de 1÷3 décimas. Para la regulación, proceda del siguiente modo:</p> <ol style="list-style-type: none"> 1. Afloje el tornillo (D, Fig. 17). 2. Enrosque la espiga (E, Fig. 17) con la llave Allen que se suministra, hasta que las pastillas queden en contacto con el perno central sin presionarlo excesivamente. 3. Desde esta posición, desenrosque la espiga con la llave aproximadamente 1/8 de vuelta (45°) (Fig. 18). 4. Apriete el tornillo (D, Fig. 17) para bloquear la espiga (E). <p>NOTA. Repita los puntos 1, 2, 3 y 4 cuando necesite restablecer el juego. Se aconseja efectuar esta operación cada 20÷30 horas de funcionamiento.</p> <p>⚠ ATENCIÓN - Para evitar esfuerzos perjudiciales, no bloquee nunca el perno central contra las pastillas de regulación: deje al menos 0,1 mm de juego.</p> <p>MONTAJE DE LA CARCASA Monte la carcasa y fijela con los tornillos (I), arandelas (L) y tuerca (M) suministrados de serie, en orden contrario al de desmontaje (Fig. 19). Preste atención a la posible presencia del espaciador (N, Fig. 19) que se debe montar entre la carcasa y la biela en la fijación delantera.</p> <p>⚠ ATENCIÓN: al apretar los tornillos (I, Fig. 19), evite que gire el tubo interior del silentblock. Si el tubo gira, presiona la goma del silentblock y reduce su duración.</p> <p>MONTAJE DE LAS ZAPATAS Desmante los cuatro tornillos (A, Fig. 20). Coloque la zapata (B, Fig. 21) debajo de la barra segadora (C) en línea con los orificios. Fije las zapatas con los cuatro tornillos previamente extraídos. Al final del montaje, el conjunto queda como en la figura 22.</p> <p>Regulación de la altura de la barra segadora (Fig. 23) Si va a trabajar en un terreno irregular, regule la altura de corte de la barra del siguiente modo:</p> <ul style="list-style-type: none"> • Afloje las tuercas (D). • Ubique la zapata (E) en la posición deseada. • Bloquee la tuerca. • Efectúe la misma regulación en las dos zapatas. 	<p>AFSTELLING VAN DE SPELING TUSSEN DE CENTRALE AS EN DE BUSSEN Voor een optimale werking moet de speling tussen de centrale as en de bussen tussen de 1÷3 tienden zijn. Ga als volgt te werk om deze speling te verkrijgen:</p> <ol style="list-style-type: none"> 1. Draai de schroef (D, afb.17) los 2. Draai de inbusbout (E, afb.17) vast totdat een gematigde vergrendeling van de bussen tegen de centrale as is verkregen met de bijgeleverde inbusleutel 3. Draai vanuit de bereikte stand de sleutel ongeveer 1/8 slag (45°) in de tegenovergestelde richting (draai de inbusbout los) (zie afb.18) 4. Haal de schroef (D, afb.17) aan om de inbusbout (E) te blokkeren <p>OPMERKING Herhaal de handelingen van de punten 1-2-3-4 telkens wanneer u de speling voor een optimale werking wilt herstellen. Het is raadzaam om deze handelingen om de 20 tot 30 bedrijfsuren uit te voeren.</p> <p>⚠ LET OP - Om schadelijke belastingen te voorkomen, mag de centrale as nooit met de bussen worden geblokkeerd; zorg dat er altijd een speling is van minstens 0,1 mm.</p> <p>MONTAGE VAN DE MOTORKAP Gebruik voor de montage van de motorkap de bijgeleverde schroeven (I), sluitringen (L) en de moer (M) die u eerder in dezelfde volgorde verwijderd hebt (zie afb.19). Let op de eventuele aanwezigheid van de afstandshouder (N, afb.19) die tussen de motorkap en de drijfstang in de voorste bevestiging moet worden gemonteerd.</p> <p>⚠ LET OP: voorkom tijdens het aanhalen van de schroeven (I, afb.19) dat de interne buis van de silentbloc gaar draaien. Deze onachtzaamheid veroorzaakt een voorbelasting op het rubber van het silentbloc waardoor de levensduur ervan afneemt.</p> <p>MONTAGE VAN DE GLIJVOETEN Demonteer de 4 schroeven (A, afb.20). Plaats de glijvoet (B, afb.21) onder de maaibalk (C) ter hoogte van de gaten. Draai de glijvoeten met de eerder gedemonteerde schroeven vast. Na de montage ziet het resultaat er zo uit als op afbeelding 22.</p> <p>Hoogteafstelling van de maaibalk (afb. 23) Wanneer hobbelige terreinen moeten worden gemaaid, moet de maaihoogte van de maaibalk als volgt worden afgesteld:</p> <ul style="list-style-type: none"> • Draai de moeren (D) los. • Zet de glijvoet (E) in de gewenste stand. • Blokkeer de moer weer. • Voer de afstelling op beide glijvoeten uit.

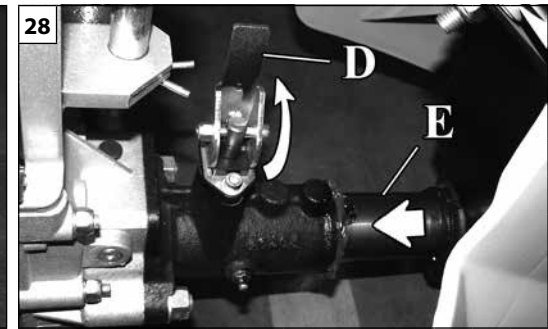
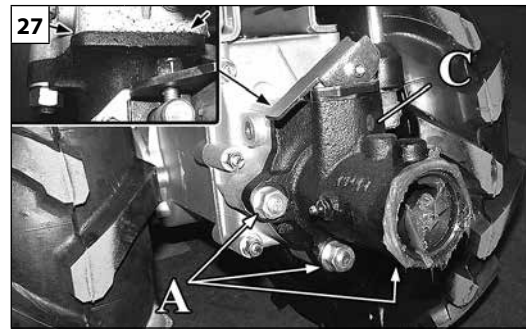
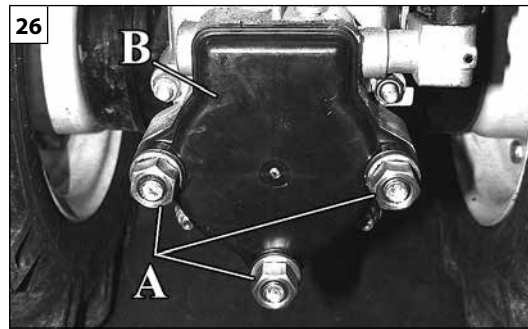
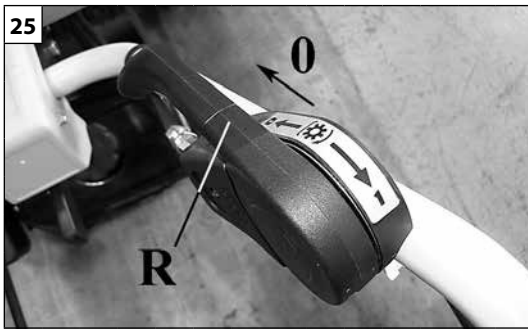

Italiano	English	Français
ASSEMBLAGGIO	ASSEMBLY	ASSEMBLAGE
<p>Per il montaggio degli accessori vedere il capitolo "ACCESSORI".</p> <p>⚠ ATTENZIONE: Montare sempre gli accessori con motore spento e leva comando innesto presa di forza (R, Fig.25) in posizione "O" (presa di forza disattivata). Durante il montaggio fare sempre attenzione agli utensili di lavoro degli accessori.</p> <p>Montaggio ruote Montare le ruote sui mozzi del motocoltivatore utilizzando le 4 viti G, come in figura 30.</p> <p>⚠ ATTENZIONE: verificare che la freccia determinata dal disegno del battistrada dei pneumatici sia rivolto verso il senso di marcia A (Fig.30).</p> <p>Montaggio quickfit Svitare i tre dadi (A, Fig.26) e togliere il coperchio B. Ingrassare le parti di accoppiamento. Montare il Quickfit (C, Fig.27) assicurandosi che il piano dell'attacco del quickfit sia a battuta. Avvitare i tre dadi (A, Fig.27).</p> <p>Montaggio barra falciante Alzare la leva blocco accessori D del quickfit (Fig.28). Ingrassare le parti di accoppiamento. Inserire l'innesto corpo barra falciante (E, Fig.28) fino a battuta. Abbassare la leva D (Fig.29) per bloccare la barra falciatrice. Nota: Se la leva blocco accessori (D, Fig.29) non si abbassa completamente dopo che è stata inserita, muovere l'accessorio per permettere al perno della leva di incastrarsi nel foro dell'innesto corpo barra falciante.</p>	<p>For fitting accessories see the "ACCESSORIES" chapter.</p> <p>⚠ WARNING: Always fit accessories with the engine switched off and the power take-off engagement control lever (R, Fig.25) set to "O" (power take-off deactivated). When fitting always beware of the work implements on the accessories.</p> <p>Fitting the wheels Mount the wheels on the hubs of the rotary cultivator using the 4 screws G, as shown in figure 30.</p> <p>⚠ WARNING: check that the arrow-shaped tread pattern of the tyres is pointing in the direction of travel A (Fig.30).</p> <p>Fitting the Quickfit Undo the three nuts (A, Fig.26) and remove cover B. Grease the coupling components. Mount the Quickfit (C, Fig.27) ensuring that its coupling surface is snugly seated. Screw down the three nuts (A, Fig.27).</p> <p>Fitting the cutterbar Raise the accessories locking lever D (Fig.28) on the Quickfit. Grease the coupling components. Fully insert the cutterbar body coupling (E, Fig.28). Lower lever D (Fig.29) to lock the accessory in place. Note: If the locking lever (D, Fig.29) does not lower fully after the accessory has been inserted, move the accessory to enable the pin of the lever to slot into the hole on the cutterbar body coupling.</p>	<p>Para el montaje de los accesorios, vea el capítulo "ACCESORIOS".</p> <p>⚠ ATTENTION : Monter toujours les accessoires avec le moteur éteint et le levier de commande d'enclenchement de prise de force (R, Fig.25) en position "O" (prise de force désactivée). Pendant le montage faire toujours attention aux outils de travail des accessoires.</p> <p>Montage roues Monter les roues sur les moyeux du motoculteur à l'aide des 4 vis G, comme indiqué figure 30.</p> <p>⚠ ATTENTION : contrôler que la flèche sur la chape des pneumatiques est tournée vers le sens de l'avance A (Fig.30).</p> <p>Montage quickfit Dévisser les 27 écrous (A, Fig.26) et retirer le couvercle B. Graisser les pièces d'accouplement. Monter le Quickfit (C, Fig.27) en contrôlant que le plan de l'attache du quickfit bute. Visser les 27 écrous (A, Fig.27).</p> <p>Montage barre de fauchage Soulever le levier de blocage des accessoires D du quickfit (Fig.28). Graisser les pièces d'accouplement. Installer l'enclenchement corps barre de fauchage (E, Fig.28) jusqu'à buter. Abaisser le levier D (Fig.29) pour bloquer la barre de fauchage. Commentaire : Si le levier de blocage des accessoires (D, Fig.29) ne s'abaisse pas complètement après l'insertion, bouger l'accessoire pour permettre à l'axe du levier de s'encaster dans le trou de l'enclenchement corps barre de fauchage.</p>

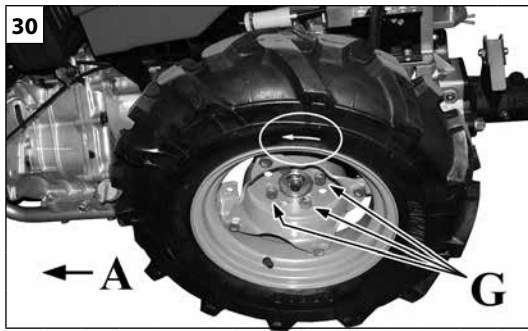
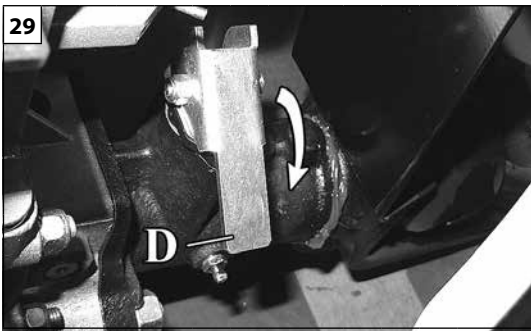

Deutsch

Español

Nederlands

MONTAGE

MONTAJE

MONTAGE

Für den Einbau des Zubehörs siehe Kapitel "ZUBEHÖR".

⚠ ACHTUNG: Das Zubehör stets bei abgestelltem Motor und Schalthebel der Zapfwelle (R, Abb.25) auf "O" (Zapfwelle ausgeschaltet) montieren. Beim Einbau auf die Arbeitswerkzeuge des Zubehörs achten.

Einbau der Räder

Die Räder anhand der vier Schrauben G gemäß Abbildung 30 auf die Naben des Einachsschleppers montieren.

⚠ ACHTUNG: der Pfeil am Reifenprofil muss in Fahrtrichtung A weisen (Abb.30).

Einbau des Schnellanschlusses Quickfit

Die drei Muttern (A, Abb.26) lösen und die Abdeckung B abnehmen. Die Verbindungsteile fetten. Beim Einbau des Quickfit (C, Abb. 27) die Anschlussfläche bündig ausrichten. Die drei Muttern (A, Abb.27) anziehen.

Einbau des Mähbalkens

Den Sperrhebel D des Quickfit hochklappen (Abb.28). Die Verbindungsteile fetten. Den Anschluss des Mähbalkens (E, Abb.28) bündig einführen. Den Hebel D (Abb.29) nach unten klappen und des Mähbalkens sperren.

Hinweis: Klappt der Sperrhebel (D, Abb.29) nach dem Einführen nicht ganz nach unten, das Zubehör soweit bewegen, bis der Stift des Hebels in die Anschlussbohrung des Mähbalkens einrastet.

Para el montaje de los accesorios, vea el capítulo "ACCESORIOS".

⚠ ATENCIÓN: monte siempre los accesorios con el motor apagado y la palanca de conexión de la toma de fuerza (R, Fig. 25) en la posición "O" (toma de fuerza desactivada). Al hacer el montaje, tenga cuidado con las herramientas de trabajo de los accesorios.

Montaje de las ruedas

Monte las ruedas en los cubos del motocultivador y fijelas con los cuatro tornillos (G) como en la figura 30.

⚠ ATENCIÓN: compruebe que la flecha formada por el dibujo de los neumáticos apunte hacia el sentido de marcha (A, Fig. 30).

Montaje del Quickfit

Desenrosque las tres tuercas (A, Fig. 26) y quite la tapa B. Engrase las piezas de acoplamiento. Monte el Quickfit (C, Fig. 27) de manera que la superficie de acoplamiento quede a tope. Enrosque las tres tuercas (A, Fig. 27).

Montaje de la barra segadora

Levante la palanca de bloqueo de los accesorios (D, Fig. 28) del Quickfit. Engrase las piezas de acoplamiento. Inserte el vástago de la barra segadora (E, Fig. 28) hasta el tope. Baje la palanca (D, Fig. 29) para bloquear la barra.

Nota: si la palanca de bloqueo de los accesorios (D, Fig. 29) no se baja por completo después del montaje, mueva el accesorio para que el perno de la palanca se encaje en el orificio del vástago de la barra.

Zie voor de montage van de accessoires het hoofdstuk 'ACCESSOIRES'.

⚠ LET OP: Monteer de accessoires altijd bij afgezette motor en met de bedieningshendel voor de inschakeling van de aftakas (R, afb.25) in de stand 'O' (uitgeschakelde aftakas). Wees tijdens de montage altijd voorzichtig met de werktuigen van de accessoires.

Montage van de wielen

Monteer de wielen op de naven van de motorploeg met de 4 schroeven G, zoals in de afbeelding 30.

⚠ LET OP: controleer of de pijl die bepaald wordt door het loopvlakprofiel van de banden in de rijrichting A wijst (afb.30).

Montage van de quickfit

Draai de drie moeren (A, afb.26) los en verwijder het deksel B. Vet de koppelonderdelen in. Monteer de Quickfit (C, afb.27) en verzeker u ervan dat het koppelvlak van de quickfit tegen de aanslag zit. Draai de drie moeren (A, afb.27) vast.

Montage van de maaibalk

Breng de blokkeerhendel van de accessoires D van de quickfit omhoog (afb.28). Vet de koppelonderdelen in. Plaats de koppeling van de behuizing van de maaibalk (E, afb.28) tot de aanslag. Breng de hendel D (afb.29) omlaag om de maaibalk te blokkeren.



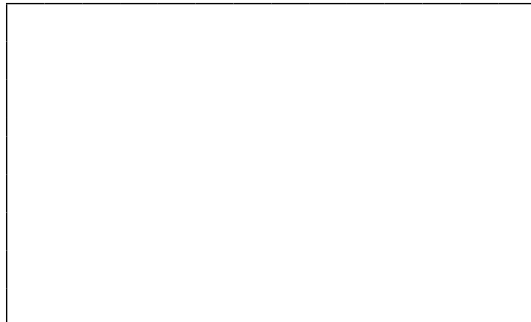
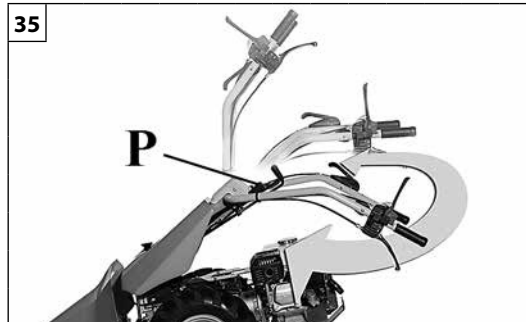
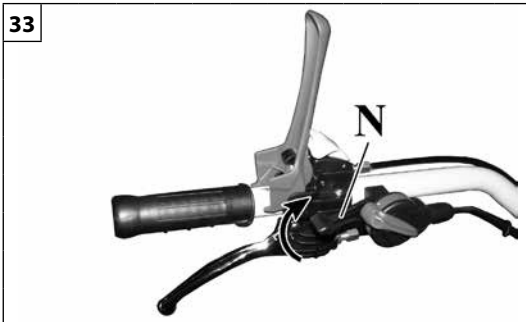





Opmerking: Als de blokkeerhendel van de accessoires (D, afb.29) niet volledig omlaag kan worden gebracht nadat het accessoire geplaatst is, beweeg het accessoire dan om ervoor te zorgen dat de pen van de hendel in het gat van de koppeling van de behuizing van de maaibalk wordt geklemd.



Italiano	English	Français
<p align="center">PREPARAZIONE PER IL LAVORO</p>	<p align="center">PREPARING FOR WORK</p>	<p align="center">PRÉPARATION DU TRAVAIL</p>
<p>⚠ ATTENZIONE: verificare che la leva acceleratore (N, Fig. 33) compia la sua corsa completa.</p> <p>Manubrio</p> <p>Per trovare la corretta posizione di lavoro dell'operatore, il manubrio può essere regolato nelle tre posizioni orizzontali utilizzando il pomello di regolazione orizzontale del manubrio (I, Fig.34) e nelle 6 posizioni in altezza utilizzando la leva di regolazione verticale del manubrio (P, Fig.35).</p>	<p>⚠ WARNING: check that the throttle trigger (N, Fig.33) moves through its full range of motion.</p> <p>Handlebar</p> <p>To find the most comfortable working position for the operator, the handlebar can be adjusted through three horizontal positions using the horizontal adjustment knob (I, Fig.34) and six height positions using the vertical adjustment lever (P, Fig.35).</p>	<p>⚠ ATTENTION : vérifier que le levier de l'accélérateur (N, Fig.33) accomplit sa course complète.</p> <p>Guidon</p> <p>Pour trouver une bonne position de travail, l'opérateur peut régler le guidon dans les 3 positions horizontales à l'aide du pommeau de réglage horizontal du guidon (I, Fig.34) et dans les 6 positions en hauteur à l'aide du levier de réglage vertical du guidon (P, Fig.35).</p>

--	--	--	--

Deutsch	Español	Nederlands
<p align="center">VORBEREITUNG AUF DIE ARBEIT</p>	<p align="center">PREPARACIÓN PARA LA LABOR</p>	<p align="center">VOORBEREIDING OP HET WERK</p>
<p>⚠ ACHTUNG: der Gashebel (N, Abb.33) muss sich bis auf Anschlag drehen lassen.</p> <p>Lenkholm Der Lenkholm mit dem waagrechten Einstellknauf (I, Abb.34) 3-fach seitlich und mit dem senkrechten Einstellhebel (P, Abb.35) 6-fach in der Höhe auf die arbeitsgerechte Position verstellt werden.</p>	<p>⚠ ATENCIÓN: compruebe que la palanca del acelerador (N, Fig. 33) realice la carrera completa.</p> <p>Manillar Para mayor comodidad del usuario, el manillar se puede ajustar en tres posiciones horizontales mediante el pomo de regulación horizontal (I, Fig.34) y en 6 posiciones verticales mediante la palanca de regulación vertical (P, Fig.35).</p>	<p>⚠ LET OP: controleer of de gashendel (N, afb.33) de volledige slag maakt.</p> <p>Handgreep Om de correcte werkpositie voor de operator te vinden, kan de duwboom in drie horizontale standen worden versteld via de knop voor de horizontale afstelling van de duwboom (I, Fig. 34), en in 6 hoogtestanden via de hendel voor de verticale afstelling van de duwboom (P, Fig. 35).</p>

Italiano	English	Français
AVVIAMENTO	STARTING	MISE EN ROUTE
<p>LEGGERE ATTENTAMENTE ANCHE IL MANUALE DEL MOTORE.</p> <p>MANIPOLAZIONE CARBURANTE</p> <p> ATTENZIONE: la benzina è un carburante altamente infiammabile. Prestare estrema attenzione durante l'uso di benzina o di miscela carburante. Non fumare né portare fonti di fuoco o fiamme in prossimità del carburante o della macchina.</p> <p> ATTENZIONE: il carburante e le relative esalazioni possono causare gravi lesioni se inalate o se portate a contatto con la cute. Per tale motivo, prestare attenzione durante il maneggiamento del carburante e accertarsi che sia disponibile una ventilazione adeguata.</p> <p> ATTENZIONE: prestare attenzione al rischio di avvelenamento da monossido di carbonio.</p> <ul style="list-style-type: none"> - Conservare e trasportare la benzina in contenitori omologati per tale uso. - Maneggiare il carburante all'aperto, in assenza di scintille o fiamme. - Scegliere un terreno libero, arrestare la macchina e attendere il raffreddamento del motore prima di procedere al rifornimento. - Svitare lentamente il tappo del serbatoio in modo da liberare la pressione interna ed evitare che il carburante fuoriesca dai lati del tappo. - Avvitare saldamente il tappo del serbatoio al termine del rifornimento. Se il tappo del serbatoio non viene avvitato adeguatamente, le vibrazioni provocate dall'unità possono causare lo svitamento o la caduta del tappo e la fuoriuscita di quantità di carburante. - Con un panno eliminare dall'unità le tracce di carburante e attendere che le altre quantità fuoriescano ed evaporino. Allontanarsi di 3 m dal luogo del rifornimento prima di riavviare il motore. - Non tentare mai di incendiare le quantità di carburante fuoriuscite. - Conservare il carburante in un luogo fresco, asciutto e adeguatamente ventilato. - Non collocare mai la macchina in aree con materiale infiammabile, ad esempio, foglie secche, paglia, carta ecc. - Conservare l'unità e il carburante in un'area in cui le esalazioni del carburante non possano venire a contatto con scintille o fiamme esposte provenienti da bollitori, motori o interruttori elettrici, caldaie ecc. - Non togliere mai il tappo del serbatoio con il motore in funzione. - Non usare mai il carburante per le operazioni di pulizia. - Prestare attenzione a non sporcare i propri indumenti con il carburante. In caso di versamento di carburante sui propri indumenti, sostituirli. Lavare le parti del corpo venute a contatto con il carburante. Utilizzare acqua e sapone. - Non esporre il serbatoio del carburante alla luce diretta del sole. - Tenere il carburante fuori dalla portata dei bambini. 	<p>CAREFULLY READ THE ENGINE INSTRUCTION MANUAL.</p> <p>FUEL HANDLING</p> <p> WARNING: Gasoline is an extremely flammable fuel. Use extreme caution when handling gasoline or fuel mix. Do not smoke or bring any fire or flame near the fuel or the machine.</p> <p> WARNING: Fuel and fuel fumes can cause serious injury when inhaled or allowed to come in contact with the skin. For this reason observe caution when handling fuel and make sure there is adequate ventilation.</p> <p> WARNING: Beware of carbon monoxide poisoning.</p> <ul style="list-style-type: none"> - Store and transport fuel in a container approved for gasoline. - Handle fuel outdoors where there are no sparks or flames. - Select bare ground, stop engine, and allow to cool before refuelling. - Loosen fuel cap slowly to release pressure and to keep fuel from escaping around the cap. - Tighten fuel cap securely after refuelling. Unit vibration can cause an improperly tightened fuel cap to loosen or come off and spill quantities of fuel. - Wipe spilled fuel from the unit and allow remaining fuel to evaporate. Move 3 m away from refuelling site before starting engine. - Never attempt to burn off spilled fuel under any circumstances. - Store fuel in a cool, dry, well ventilated place. - Never place the machine in an area with combustible materials such as dry leaves, straw, paper, etc. - Store the unit and fuel in an area where fuel vapours cannot reach sparks or open flames from water heaters, electric motors or switches, furnaces, etc. - Never take the cap off the tank when the engine is running. - Never use fuel for cleaning operations. - Take care not to get fuel on your clothing. If you have spilt fuel on yourself or your clothes, change your clothes. Wash any part of your body that has come in contact with fuel. Use soap and water. - Don't expose fuel tank to direct sunlight. - Keep fuel out of reach of children. 	<p>LIRE ATTENTIVEMENT LE MANUEL DU MOTEUR.</p> <p>MANIPULATION DU CARBURANT</p> <p> AVERTISSEMENT : L'essence est un carburant hautement inflammable. Manipulez l'essence ou le mélange de carburant avec une extrême précaution. Ne pas fumer ni approcher de flamme à proximité du carburant ou de la machine.</p> <p> AVERTISSEMENT : la respiration de vapeurs de carburant ou leur contact avec la peau peut provoquer des blessures graves. Il convient donc de manipuler le carburant avec précaution et de s'assurer d'opérer dans des endroits bien aérés.</p> <p> AVERTISSEMENT : soyez vigilant face au risque d'empoisonnement au monoxyde de carbone.</p> <ul style="list-style-type: none"> - Conserver et transporter l'essence dans des bidons homologués pour cet usage. - Manipulez le carburant à l'extérieur, en l'absence de toute source d'étincelles ou de flammes. - Choisissez une surface dégagée, coupez le moteur et laissez refroidir avant de faire le plein. - Dévissez lentement le bouchon de carburant afin de libérer la pression et d'empêcher le carburant de s'écouler par le bouchon. - Resserrez fermement le bouchon de carburant après remplissage. Sous l'effet des vibrations de la machine, un bouchon mal refermé peut se desserrer, voire s'ouvrir, entraînant un déversement du carburant. - Essuyez toute trace de carburant sur la motobineuse et attendez quelques secondes pour que les traces résiduelles s'évaporent. Éloignez-vous de 3 m de la zone de remplissage avant de démarrer le moteur. - Ne tentez en aucun cas de brûler le carburant déversé. - Entreposez le carburant dans un endroit sec, frais et suffisamment ventilé. - Ne pas utiliser la machine dans une zone contenant des matières inflammables, par exemple feuilles sèches, paille, papier etc. - Entreposez la machine et le carburant dans un endroit à l'abri de toute source d'étincelles ou de flammes nues, de chauffe-eau, de moteurs électriques, d'interrupteurs, de fours, etc., susceptibles d'enflammer les vapeurs de carburant. - Ne retirez jamais le bouchon du réservoir de carburant lorsque le moteur tourne. - N'utilisez jamais le carburant pour le nettoyage. - Veillez à ne pas souiller vos vêtements de carburant. Si du carburant est déversé sur une partie de votre corps ou sur vos vêtements, changez-vous immédiatement. Rincez à l'eau et au savon la partie de votre corps sur laquelle le carburant s'est déversé. - N'exposez pas le réservoir de carburant directement au soleil. - Maintenez le carburant hors de la portée des enfants.

Deutsch	Español	Nederlands
ANLASSEN	PUESTA EN MARCHA	STARTEN
<p>LESEN SIE EBENFALLS DIE BETRIEBSANLEITUNG DES MOTORS DURCH.</p> <p>UNGANG MIT KRAFTSTOFF</p> <p>⚠ VORSICHT: Benzin ist extrem leicht entflammbar. Seien Sie beim Umgang mit Benzin oder Gemisch äußerst vorsichtig. In der Nähe des Kraftstoffs oder des Aufsitzmähers dürfen Sie weder rauchen noch Feuer oder offene Flammen verwenden.</p> <p>⚠ VORSICHT: Kraftstoff und Kraftstoffdämpfe können beim Einatmen oder bei Kontakt mit der Haut schwere Verletzungen verursachen. Seien Sie daher beim Umgang mit Kraftstoff vorsichtig und sorgen Sie für gute Belüftung.</p> <p>⚠ VORSICHT: Achten Sie auf die Gefahr einer Kohlenstoffmonoxidvergiftung.</p> <ul style="list-style-type: none"> - Lagern und befördern Sie den Kraftstoff in für diesen Zweck zugelassenen Behältern. - Bleiben Sie beim Umgang mit Kraftstoff im Freien und abseits von Funken und offenem Licht. - Suchen Sie ein freies Gelände, stellen Sie den Aufsitzmäher ab und warten Sie mit dem Tanken auf das Abkühlen des Motors. - Lösen Sie den Kraftstoffverschluss langsam, um Druck abzubauen und damit kein Kraftstoff im Bereich um den Verschluss austritt. - Schrauben Sie den Kraftstoffverschluss nach dem Tanken wieder fest auf. Durch die Vibrationen des Geräts kann es dazu kommen, dass ein nicht ausreichend festgeschraubter Kraftstoffdeckel sich löst oder abfällt und Kraftstoff verschüttet wird. - Wischen Sie ausgetretenen Kraftstoff vom Gerät ab und lassen Sie restlichen Kraftstoff verdunsten. Entfernen Sie sich 3 m vom Tankplatz, bevor Sie den Motor wieder anwerfen. - Versuchen Sie unter keinen Umständen, verschütteten Kraftstoff wegzubrennen. - Lagern Sie Kraftstoff an einem kühlen, trockenen, gut belüfteten Ort. - Stellen Sie den Aufsitzmäher niemals in Bereichen mit entzündlichen Stoffen wie trockenes Laub, Stroh, Papier usw. ab. - Bewahren Sie das Gerät und den Kraftstoff in einem Bereich auf, in dem Kraftstoffdämpfe nicht mit Funken und offenem Licht aus Boilern, Elektromotoren, Schaltern, Öfen usw. in Kontakt kommen können. - Nehmen Sie niemals bei laufendem Motor den Tankverschluss ab. - Verwenden Sie niemals Kraftstoff zum Reinigen. - Achten Sie darauf, dass kein Kraftstoff auf Ihre Kleidung gelangt. Wenn Kraftstoff auf Ihren Körper oder auf Ihre Kleider gelangt ist, wechseln Sie die Kleider. Waschen Sie Körperteile, die mit Kraftstoff in Kontakt gekommen sind. Verwenden Sie hierzu Seife und Wasser. - Setzen Sie den Kraftstofftank nicht direkter Sonnenbestrahlung aus. - Bewahren Sie Kraftstoff außerhalb der Reichweite von Kindern auf. 	<p>LEER ATENTAMENTE EL MANUAL DEL MOTOR.</p> <p>MANEJO DEL COMBUSTIBLE</p> <p>⚠ ADVERTENCIA: La gasolina es un combustible muy inflamable. Tenga mucho cuidado cuando maneje mezclas de gasolina o combustible. No fume ni acerque llamas u otras fuentes de ignición al combustible o a la máquina.</p> <p>⚠ ADVERTENCIA: El combustible y las emanaciones de combustible pueden causar lesiones graves por inhalación o por contacto con la piel. Por este motivo, es preciso adoptar precauciones para manejar combustible y asegurarse de que existe una ventilación adecuada.</p> <p>⚠ ADVERTENCIA: Existe peligro de envenenamiento por monóxido de carbono.</p> <ul style="list-style-type: none"> - Conserve y transporte la gasolina en recipientes homologados para este uso. - Maneje el combustible al aire libre y en lugares donde no haya chispas ni llamas. - Sitúe la máquina en una zona libre, pare el motor y déjelo enfriar antes de repostar. - Afloje lentamente el tapón del depósito de combustible para liberar la presión y evitar que el combustible se escape alrededor del tapón. - Apriete firmemente el tapón del depósito de combustible después de cargar el combustible. Si el tapón del depósito no está correctamente apretado, las vibraciones de la unidad pueden provocar que el tapón se afloje o se salga y se derrame combustible. - Elimine de la unidad el combustible que se haya derramado y deje que se evapore el restante. Antes de arrancar el motor, aléjese unos 3 metros del lugar donde ha repostado. - No queme nunca el combustible que se haya derramado. - Guarde el combustible en un lugar fresco, seco y bien ventilado. - No ubique nunca la máquina en un sitio donde haya elementos inflamables, como hojas secas, paja o papel. - Guarde la unidad y el combustible en un lugar donde los vapores del combustible no puedan entrar en contacto con chispas o llamas de calentadores de agua, motores o interruptores eléctricos, hornos, etc. - No quite nunca el tapón del depósito con el motor en funcionamiento. - No utilice nunca combustible para operaciones de limpieza. - Tenga cuidado para que el combustible no entre en contacto con su ropa. Si el combustible llegara a impregnar la ropa o la piel, cámbiese de ropa y lávese a fondo hasta eliminar cualquier resto de combustible, con agua y jabón. - No exponga el depósito de combustible a la luz solar directa. - Mantenga el combustible fuera del alcance de los niños. 	<p>LEES OOK AANDACHTIG DE HANDLEIDING VAN DE MOTOR.</p> <p>OMGAAN MET BRANDSTOF</p> <p>⚠ WAARSCHUWING: Benzine is een uiterst brandbare stof. Wees uiterst voorzichtig als u omgaat met benzine of een brandstofmengsel. Rook niet en breng geen vuur of vlammen in de buurt van de brandstof of de machine.</p> <p>⚠ WAARSCHUWING: Brandstof en brandstofdampen kunnen ernstig letsel veroorzaken wanneer ze ingeademd worden of in contact komen met de huid. Wees daarom voorzichtig bij het hanteren van brandstof en zorg voor voldoende ventilatie.</p> <p>⚠ WAARSCHUWING: Pas op voor koolmonoxidevergiftiging.</p> <ul style="list-style-type: none"> - Bewaar en vervoer brandstof in een tank die goedgekeurd is voor benzine. - Hanteer brandstof buiten waar geen vonken of vlammen zijn. - Kies een kale ondergrond, stop de machine en laat hem afkoelen voordat u benzine bijvult. - Draai de dop langzaam los om druk te laten ontsnappen en om te voorkomen dat er brandstof rond de dop naar buiten lekt. - Draai de dop van de tank stevig dicht nadat u brandstof heeft bijgevuld. Het trillen van de machine kan leiden tot het losraken van een niet goed afgesloten brandstofdop waardoor brandstof gemorst kan worden. - Veeg uit de machine gemorste brandstof weg en laat het restant van de brandstof vervliegen. Loop 3 m weg van de plaats waar u brandstof heeft bijgevuld voordat u de motor start. - Probeer nooit gemorste brandstof te verbranden. - Bewaar brandstof op een koele, droge, goed geventileerde plaats. - Zet de machine nooit op een plaats met brandbare materialen zoals droge bladeren, stro, papier, enzovoorts. - Bewaar de maaier en brandstof op een plaats waar brandstofdampen geen vonken of open vuur van verwarmingsketels, elektrische motoren of schakelaars, ovens, enz. kunnen bereiken. - Haal nooit de dop van de tank als de motor loopt. - Gebruik nooit brandstof voor reinigingswerkzaamheden. - Let erop dat u er geen brandstof terecht komt op uw kleding. Als u brandstof gemorst hebt op uzelf of op uw kleding, kleeft u dan om. Was alle delen van uw lichaam die in contact zijn gekomen met brandstof. Gebruik water en zeep. - Stel brandstofftanks niet bloot aan direct zonlicht. - Houd brandstof uit de buurt van kinderen.

41



42



p.n. 4175169

43

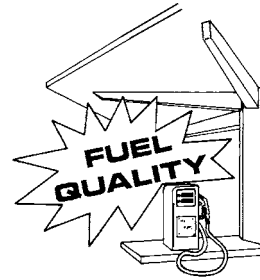

Italiano

AVVIAMENTO

⚠ ATTENZIONE: Indossare sempre guanti protettivi durante le operazioni di manutenzione.

Carburante (non fumare) (Fig. 41)

Questa unità è dotata di un motore a quattro tempi. Conservare la benzina senza piombo in contenitori puliti omologati per tale uso (Fig. 42).

CARBURANTE CONSIGLIATO: QUESTO MOTORE È CERTIFICATO PER ESSERE ALIMENTATO DA BENZINA SENZA PIOMBO PER VEICOLI CON UN NUMERO DI OTTANI DI 89 $[(R + M) / 2]$ O SUPERIORE (Fig. 43).

Non utilizzare mai benzina vecchia o sporca o miscele olio/benzina. Evitare l'introduzione di sporco o acqua nel serbatoio del carburante.

Riempimento del serbatoio

⚠ ATTENZIONE: Attenersi alle istruzioni di sicurezza relative all'uso del carburante. Arrestare sempre il motore prima di eseguire il rifornimento. Non aggiungere mai il carburante all'unità quando il motore è in funzione o è ancora caldo. Allontanarsi di almeno 3 m dal luogo del rifornimento prima di riavviare il motore. **NON FUMARE.**

1. Pulire le superfici intorno al tappo del serbatoio per evitare contaminazioni.
2. Svitare lentamente il tappo del serbatoio.
3. Versare con cautela il carburante nel serbatoio. Evitare versamenti.
4. Prima di riapplicare il tappo del serbatoio, pulire e ispezionare la guarnizione.
5. Riapplicare immediatamente il tappo del serbatoio e stringerlo con le mani. Eliminare con un panno le eventuali tracce di carburante versato.

⚠ ATTENZIONE: verificare che non vi siano perdite di carburante; se viene rilevata una perdita, eliminarla prima di utilizzare l'unità. Se necessario, rivolgersi a un'officina autorizzata.

English

STARTING

⚠ WARNING: Always wear protective gloves when performing maintenance.

Fueling (Do Not Smoke!) (Fig. 41)

This product is powered by a 4-cycle engine. Store unleaded gasoline in a clean container approved for gasoline (Fig. 42).

RECOMMENDED FUEL: THIS ENGINE IS CERTIFIED TO OPERATE ON UNLEADED GASOLINE INTENDED FOR AUTOMOTIVE USE WITH AN OCTANE RATING OF 89 $[(R + M) / 2]$ OR HIGHER (Fig. 43).

Never use stale or contaminated gasoline or an oil/gasoline mixture. Avoid getting dirt or water in the fuel tank.

Filling the Tank

⚠ WARNING: Follow safety instruction for fuel handling. Always shut off engine before fuelling. Never add fuel to a machine with a running or hot engine. Move at least 3 m from refuelling site before starting engine. **DO NOT SMOKE!**

1. Clean surface around fuel cap to prevent contamination.
2. Loosen fuel cap slowly.
3. Carefully pour fuel into the tank. Avoid spillage.
4. Prior to replacing the fuel cap, clean and inspect the gasket.
5. Immediately replace fuel cap and hand tighten. Wipe up any fuel spillage.

⚠ WARNING: Check for fuel leaks, if any are found, correct before use. Contact a Servicing Dealer if necessary.

Français

MISE EN ROUTE

⚠ AVERTISSEMENT : Il convient donc de toujours porter des gants de protection avant toute intervention.

Alimentation en carburant (ne pas fumer !) (Fig. 41)

Ce produit est équipé d'un moteur à 4 temps. Stockez l'essence sans plomb dans un récipient homologué pour l'essence (Fig. 42).

CARBURANT RECOMMANDÉ : CE MOTEUR EST CERTIFIÉ POUR FONCTIONNER AVEC DE L'ESSENCE SANS PLOMB POUR USAGE AUTOMOBILE PRÉSENTANT UN INDICE D'OCTANE DE 89 $[(R + M) / 2]$ OU SUPÉRIEUR (Fig. 43).

N'utilisez jamais d'essence éventée ou souillée, ni de mélange huile/essence. Evitez de laisser pénétrer des impuretés ou de l'eau dans le réservoir d'essence.

Remplissage du réservoir

⚠ AVERTISSEMENT : Respectez les mesures de sécurité pour la manipulation du carburant. Coupez toujours le moteur avant d'approvisionner la machine en carburant. Ne faites jamais l'appoint de carburant alors que le moteur tourne ou s'il est encore chaud. Déplacez-vous à au moins 3 mètres de la zone de remplissage avant de démarrer le moteur. **NE FUMEZ PAS !**

1. Nettoyez la surface autour du bouchon de carburant afin d'éviter toute contamination.
2. Dévissez lentement le bouchon de carburant.
3. Versez soigneusement le carburant dans le réservoir. Évitez de renverser du carburant.
4. Avant de remonter le bouchon de carburant, nettoyez et inspectez le joint d'étanchéité.
5. Remontez et serrez immédiatement le bouchon de carburant. Essayez tout déversement de carburant.

⚠ AVERTISSEMENT : contrôlez la présence éventuelle de fuites de carburant, et rectifiez le cas échéant. Contactez un réparateur agréé si nécessaire.

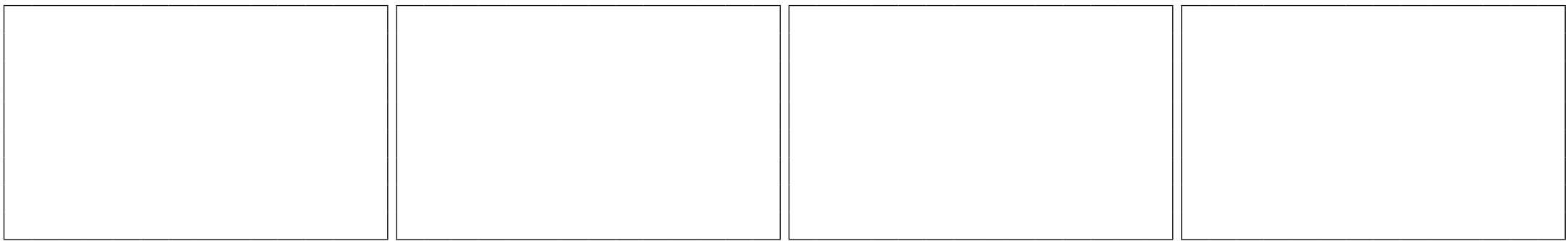

Deutsch	Español	Nederlands
<p align="center">ANLASSEN</p>	<p align="center">PUESTA EN MARCHA</p>	<p align="center">STARTEN</p>
<p>⚠ VORSICHT: Tragen Sie bei Wartungsarbeiten stets Schutzhandschuhe.</p> <p>Tanken (nicht rauchen!) (Abb. 41) Dieses Produkt wird von einem Viertaktmotor angetrieben. Lagern Sie bleifreies Benzin in einem sauberen, für Benzin zugelassenen Behälter (Abb. 42).</p> <p>EMPFOHLENER KRAFTSTOFF: DIESER MOTOR IST FÜR DEN BETRIEB MIT BLEIFREIEM BENZIN FÜR KRAFTFAHRZEUGE MIT EINER OKTANZAHL VON 89 ([R + M] / 2) ODER HÖHER ZUGELASSEN (Abb. 43).</p> <p>Verwenden Sie niemals überlagertes oder verschmutztes Benzin oder ein Zweitaktgemisch. Lassen Sie keinen Schmutz und kein Wasser in den Tank gelangen.</p> <p>Tanken</p> <p>⚠ VORSICHT: Beachten Sie die Sicherheitsvorschriften für den Umgang mit Kraftstoff. Stellen Sie vor dem Tanken stets den Motor ab. Füllen Sie niemals bei laufendem oder heißem Motor Kraftstoff nach. Entfernen Sie sich mindestens 3 m vom Tankplatz, bevor Sie den Motor wieder anwerfen. NICHT RAUCHEN!</p> <ol style="list-style-type: none"> 1. Reinigen Sie den Bereich um den Tankverschluss, um eine Verschmutzung zu vermeiden. 2. Lösen Sie den Tankverschluss langsam. 3. Füllen Sie vorsichtig Kraftstoff in den Tank. Vermeiden Sie ein Verschütten. 4. Reinigen und säubern Sie vor dem Aufsetzen des Tankdeckels das Sieb. 5. Setzen Sie den Tankverschluss sofort wieder auf und ziehen Sie ihn von Hand fest. Wischen Sie verschütteten Kraftstoff auf. <p>⚠ VORSICHT: Achten Sie vor der Verwendung auf eventuelle Kraftstofflecks und beseitigen Sie diese. Wenden Sie sich ggf. an einen Wartungsbetrieb.</p>	<p>⚠ ADVERTENCIA: Lleve siempre guantes protectores cuando realice operaciones de mantenimiento.</p> <p>Alimentación de combustible (¡No fume!)(Fig. 41) Este producto funciona mediante un motor de 4 ciclos. Guarde la gasolina sin plomo en un recipiente aprobado para este tipo de combustible (Fig. 42).</p> <p>COMBUSTIBLE RECOMENDADO: ESTE MOTOR CUENTA CON LA CERTIFICACIÓN PARA FUNCIONAR CON GASOLINA SIN PLOMO DESTINADA A SU USO EN AUTOMOCIÓN CON UN ÍNDICE DE OCTANO DE 89 ([R + M] / 2) O MÁS (Fig. 43).</p> <p>Jamás utilice gasolina pasada o sucia ni mezcle gasolina y aceite. Evite la entrada de suciedad o agua en el depósito de combustible.</p> <p>Llenado del depósito</p> <p>⚠ ADVERTENCIA: Siga las instrucciones de seguridad relativas al manejo de combustible. Apague siempre el motor antes de repostar. No añada nunca combustible a una máquina mientras el motor esté en marcha o caliente. Aléjese al menos 3 metros del lugar de recarga de combustible antes de arrancar el motor. ¡NO FUME!</p> <ol style="list-style-type: none"> 1. Limpie la superficie alrededor del tapón del depósito de combustible para evitar la contaminación. 2. Afloje lentamente el tapón del depósito de combustible. 3. Vierta con el combustible en el depósito con mucho cuidado. Evite que el combustible se derrame. 4. Antes de volver a poner el tapón del depósito, limpie e inspeccione la junta. 5. Vuelva a poner inmediatamente el tapón del depósito y apriételo con la mano. Limpie el combustible que se haya derramado. <p>⚠ ADVERTENCIA: Compruebe la existencia de fugas de combustible; si detecta alguna, corríjala antes de utilizar la unidad. Póngase en contacto con un concesionario de servicio si es necesario.</p>	<p>⚠ WAARSCHUWING: Draag altijd veiligheidshandschoenen bij het verrichten van onderhoud.</p> <p>Van brandstof voorzien (Niet roken!) (Fig. 41) Deze machine wordt aangedreven door een 4-takt motor. Bewaar loodvrije benzine in een schone tank die goedgekeurd is voor benzine (Fig. 42).</p> <p>AANBEVOLEN BRANDSTOF: DEZE MOTOR IS GECERTIFICEERD OM TE WERKEN OP LOODVRIJE BENZINE BEDOELD VOOR GEBRUIK DOOR AUTO'S MET EEN OCTAANGEHALTE VAN 89 ([R + M] / 2) OF HOGER (Fig. 43).</p> <p>Gebruik nooit oude of vervuilde benzine of een olie/benzine mengsel. Voorkom dat er vuil of water in de brandstoftank terecht komt.</p> <p>Het vullen van de tank</p> <p>⚠ WAARSCHUWING: Volg de veiligheidsinstructies voor het hanteren van brandstof op. Zet altijd de motor uit voordat u brandstof vult. Voeg nooit brandstof toe aan een machine met een lopende of hete motor. Loop minstens 3 m van de plek weg waar u benzine gevuld heeft voordat u de motor start. NIET ROKEN!</p> <ol style="list-style-type: none"> 1. Maak het gebied rond de tankdop schoon om verontreiniging te voorkomen. 2. Draai de dop langzaam los. 3. Giet de brandstof voorzichtig in de tank. Voorkom morsen. 4. Voordat u de tankdop terug zet, de pakking schoonmaken en inspecteren. 5. Zet de dop meteen terug en draai hem handvast. Veeg eventueel gemorste brandstof op. <p>⚠ WAARSCHUWING: Controleer of er ergens brandstof lekt, als dat zo is, repareren vóór gebruik. Neem, indien nodig, contact op met uw dealer.</p>

MULTI VISCOSITY

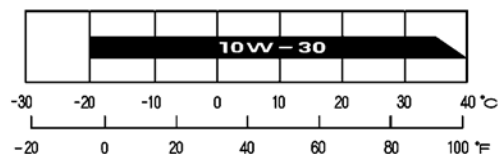

Ambient temperature

Italiano

AVVIAMENTO

LEGGERE ATTENTAMENTE ANCHE IL MANUALE DEL MOTORE.

**Serbatoio dell'olio motore
Livello dell'olio motore**

⚠ AVVISIO: il funzionamento del motore con un livello d'olio insufficiente può causare gravi danni al motore. Esaminare il motore posizionandolo su una superficie orizzontale dopo averlo arrestato.

1. Rimuovere il tappo del serbatoio dell'olio e verificare il livello dell'olio.
2. Se il livello è basso, riempire il serbatoio con l'olio consigliato. **VEDI MANUALE MOTORE.**

Versare l'olio per motore lentamente per evitare che trabocchi, in quanto la capacità del serbatoio dell'olio è piccola.

Se il motore viene utilizzato in maniera continua, verificare il livello dell'olio motore e aggiungere l'olio ogni 10 ore di utilizzo.

Utilizzare olio per motore a quattro tempi o un altro olio di qualità equivalente altamente detergente omologato per rispettare o superare i requisiti dei costruttori di automobili statunitensi nelle classificazioni SG, SF. Sui contenitori degli olii per motore classificati SG o SF, è indicata tale designazione. Per un uso generico, a tutte le temperature, si consiglia SAE10W-30 (**Fig. 49**).

⚠ AVVISIO: l'uso di un olio non detergente o per motori a due tempi può ridurre la durata del motore.

L'intervallo di temperature di funzionamento per questo motore è compreso tra -5°C e 40°C .

English

STARTING

CAREFULLY READ THE ENGINE INSTRUCTION MANUAL.

**Engine Oil Tank
Engine oil level**

⚠ CAUTION: Running the engine with insufficient oil can cause serious engine damage. Be sure to check the engine on a level surface with the engine stopped.

1. Remove the oil filler cap and check the oil level.
2. If the level is low, fill to the top with the recommended oil. **SEE THE ENGINE MANUAL.**

Add the engine oil slowly to avoid overflowing, as the engine oil tank capacity is small.

If the engine is operated continuously, check the engine oil level every 10 hours.

Use 4-stroke, or an equivalent high detergent, premium quality motor oil certified to meet or exceed U.S. automobile manufacturer's requirements for service classifications SG, SF. Motor oils classified SG, SF will show this designation on the container. SAE10W-30 (**Fig. 49**) is recommended for general, all temperature use.

⚠ CAUTION: Using nondetergent oil or 2-stroke engine oil could shorten the engine's service life.

The recommended operating range of this engine is -5°C to 40°C .

Français

MISE EN ROUTE

LIRE ATTENTIVEMENT LE MANUEL DU MOTEUR.

**Réservoir d'huile moteur
Niveau d'huile moteur**

⚠ MISE EN GARDE : le fonctionnement du moteur avec une quantité d'huile insuffisante peut l'endommager gravement. Ne manquez pas de vérifier le moteur sur une surface plane, moteur arrêté.

1. Retirez le bouchon de remplissage d'huile et vérifiez le niveau d'huile.
2. Remplir le réservoir avec l'huile préconisée dès que le niveau est bas. **CONSULTER LE LIVRET D'UTILISATION DU MOTEUR.**

Ajoutez l'huile moteur lentement pour éviter tout débordement, car le réservoir d'huile du moteur est de petite capacité.

Si le moteur tourne plusieurs heures de suite, vérifier le niveau de l'huile toutes les 10 heures.

Utilisez de l'huile moteur 4-temps, ou une huile moteur haut de gamme et de qualité détergente équivalente certifiée égale ou supérieure aux exigences des classifications de service SG, SF des constructeurs automobiles U.S. Les huiles moteur classées SG, SF indiquent cette mention sur le bidon. SAE10W-30 (**Fig. 49**) est recommandée pour utilisation générale toutes températures.

⚠ MISE EN GARDE : l'utilisation d'huile non détergente ou d'huile pour moteur 2 temps peut réduire la longévité du moteur.

La plage de fonctionnement recommandée pour ce moteur se situe entre -5°C et 40°C .

--	--	--	--

Deutsch	Español	Nederlands
ANLASSEN	PUESTA EN MARCHA	STARTEN
<p>LESEN SIE EBENFALLS DIE BETRIEBSANLEITUNG DES MOTORS DURCH.</p> <p>Motoröltank Ölstand</p> <p>⚠ ACHTUNG: Betrieb des Motors mit zu niedrigem Ölstand kann zu schweren Schäden am Motor führen. Prüfen Sie den Motor im Stillstand auf einer ebenen Fläche.</p> <ol style="list-style-type: none"> Nehmen Sie den Deckel des Öltanks ab und prüfen Sie den Ölstand. Füllen Sie den Behälter bei niedrigem Ölstand mit der vorgeschriebenen Sorte auf. SIEHE MOTOR-HANDBUCH. <p>Füllen Sie das Motoröl langsam nach, um ein Überlaufen zu vermeiden; das Fassungsvermögen des Öltanks ist gering.</p> <p>Bei Langzeiteinsatz des Motors ist der Ölstand alle 10 Betriebsstunden zu überprüfen.</p> <p>Verwenden Sie Viertaktöl oder ein gleichwertiges hochwaschaktives hochwertiges Motoröl, das mindestens die Forderungen der US-amerikanischen Automobilhersteller für die Klassifikationen SG und SF erfüllt. Motoröle der Klassifikation SG und SF sind auf dem Behälter entsprechend gekennzeichnet. SAE10W-30 (Abb. 49) wird für die allgemeine Verwendung bei allen Temperaturen empfohlen.</p> <p>⚠ ACHTUNG: Die Verwendung von nicht waschaktivem Öl oder Zweitaktgemisch kann die Lebensdauer des Motors verkürzen.</p> <p>Der empfohlene Betriebsbereich für diesen Motor liegt zwischen -5 °C und 40 °C.</p>	<p>LEER ATENTAMENTE EL MANUAL DEL MOTOR.</p> <p>Depósito de aceite del motor Nivel de aceite del motor</p> <p>⚠ PRECAUCIÓN: Hacer funcionar el motor con aceite insuficiente puede dañarlo seriamente. El motor debe comprobarse siempre estando parado y sobre una superficie nivelada.</p> <ol style="list-style-type: none"> Extraiga el tapón de llenado del aceite y compruebe el nivel. Si el nivel de aceite es bajo, llenar el depósito con el aceite recomendado. CONSULTAR EL MANUAL DE INSTRUCCIONES DEL MOTOR. <p>Añada el aceite del motor lentamente para evitar que rebose; la capacidad del depósito de aceite es reducida.</p> <p>Si el motor se utiliza de manera continua, controlar el nivel del aceite cada 10 horas de uso.</p> <p>Utilice aceite para motores de 4 tiempos, o cualquier otro de alto grado detergente y máxima calidad con certificado de que cumple o supera los requisitos de los fabricantes de automóviles para la clasificación de servicio SG, SF. Los aceites de motor SG, SF llevan esta designación en el recipiente. El aceite SAE10W-30 (Fig. 49) es el recomendado para usos generales a cualquier temperatura.</p> <p>⚠ PRECAUCIÓN: El uso de un aceite sin detergente o para motores de 2 tiempos puede llegar a acortar la vida útil del motor.</p> <p>El margen de funcionamiento recomendado para este motor es de -5 °C a 40 °C.</p>	<p>LEES OOK AANDACHTIG DE HANDLEIDING VAN DE MOTOR.</p> <p>Motorolietank Motoroliepeil</p> <p>⚠ VOORZICHTIG: Het laten lopen van de motor met onvoldoende olie kan ernstige schade aan de motor toebrengen. Zorg ervoor dat de motor uitgeschakeld is op een vlakke ondergrond ligt als u hem wilt controleren.</p> <ol style="list-style-type: none"> Verwijder de oliedop en controleer het oliepeil. Vul de tank bij met de aanbevolen olie als het peil laag is. ZIE GEBRUIKSAANWIJZING MOTOR. <p>Voeg de olie langzaam toe om overstromen te voorkomen, de capaciteit van de motorolietank is gering.</p> <p>Als de motor continu wordt gebruikt, moet u het motoroliepeil om de 10 bedrijfsuren controleren.</p> <p>Gebruik 4-takt, of een gelijkwaardig hoog reinigende, eerste kwaliteit motorolie gecertificeerd teneinde te voldoen aan de onderhoudseisen van de Amerikaanse autofabrikant voor onderhoudsclassificaties SG, SF. Op de verpakking van motoroliën die geclassificeerd zijn als SG, SF staat dit predikaat. SAE10W-30 (Fig. 49) wordt aanbevolen voor algemeen gebruik, bij elke temperatuur.</p> <p>⚠ VOORZICHTIG: Het gebruik van nietreinigende olie of 2-takt motorolie kan de levensduur van de motor verkorten.</p> <p>Het aanbevolen werkingsbereik van deze motor is -5 °C tot 40 °C.</p>

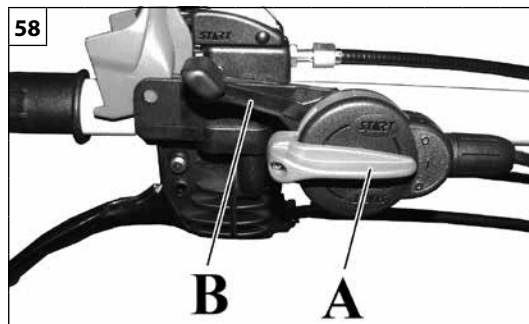
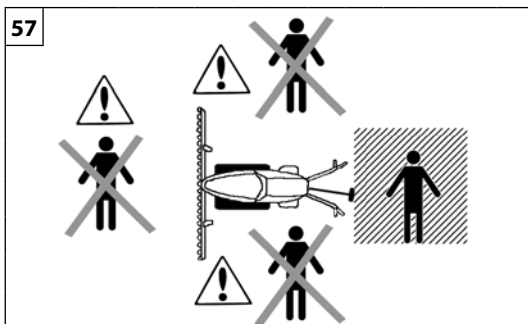

Italiano	English	Français
<p style="text-align: center;">AVVIAMENTO</p>	<p style="text-align: center;">STARTING</p>	<p style="text-align: center;">MISE EN ROUTE</p>
<p>LEGGERE ATTENTAMENTE ANCHE IL MANUALE DEL MOTORE.</p> <p>AVVIAMENTO DEL MOTORE</p> <p>⚠ ATTENZIONE - Non avvolgere mai la fune di avviamento intorno alla mano.</p> <p>⚠ ATTENZIONE – Per avviare la macchina, dovete obbligatoriamente posicionarvi nella zona tratteggiata (Fig. 57).</p> <ul style="list-style-type: none"> - Azionare le leve freno (A Fig.60) bloccandole con gli appositi fermi (C, Fig.60) - Portare la leva comando presa di forza in posizione di disinnesto: <ul style="list-style-type: none"> · per l'utilizzo di attrezzi frontali spingere la leva (R, Fig.59); - Portare l'interruttore (A, Fig.58) in posizione «I». - Portare la leva acceleratore (B, Fig.58) a metà corsa. <p>⚠ ATTENZIONE – PER TUTTO IL RESTO RIGUARDANTE LA PROCEDURA DI AVVIAMENTO LEGGERE ATTENTAMENTE IL MANUALE DEL MOTORE</p> <p>⚠ ATTENZIONE – Non sollevare la macchina durante l'avviamento.</p> <p>⚠ ATTENZIONE – Inclinare la macchina solo quando l'operatore si trova nella posizione di lavoro (Fig.57).</p>	<p>CAREFULLY READ THE ENGINE INSTRUCTION MANUAL.</p> <p>STARTING THE ENGINE</p> <p>⚠ WARNING - This could cause an accident or injury. Never wrap the starter cord around your hand.</p> <p>⚠ WARNING - To start up the machine, you must stand in the area indicated (Fig. 57).</p> <ul style="list-style-type: none"> - Operate the brake levers (A Fig.60) locking them with the specific latches (C, Fig.60) - Set the power take-off control lever to the disengaged position: <ul style="list-style-type: none"> · if using front implements push the lever (R, Fig.59); - Set the switch (A, Fig.58) to "I". - Set the throttle lever (B, Fig.58) halfway. <p>⚠ WARNING: FOR FURTHER INFORMATION ON THE START-UP PROCEDURE, CAREFULLY READ THE ENGINE MANUAL</p> <p>⚠ WARNING – Do not lift the machine when starting the engine.</p> <p>⚠ WARNING – The machine should be tilted only when the operator is in position behind the handlebars (Fig.57).</p>	<p>LIRE ATTENTIVEMENT LE MANUEL DU MOTEUR.</p> <p>DÉMARRAGE DU MOTEUR</p> <p>⚠ ATTENTION - N'enroulez jamais le lanceur autour de votre main.</p> <p>⚠ ATTENTION – Pour démarrer la machine, vous devez impérativement vous placer dans la zone pointillée (Fig. 57).</p> <ul style="list-style-type: none"> - Actionner les leviers du frein (A Fig.60) et les bloquer à l'aide des dispositifs d'arrêt (C, Fig.60) - Placer le levier de commande de prise de force en position de désenclenchement : <ul style="list-style-type: none"> · pour utilisation d'outils frontaux pousser le levier (R, Fig.59); - Placer l'interrupteur (A, Fig.58) sur «I». - Placer le levier accélérateur (B, Fig.58) à mi-course. <p>⚠ ATTENTION !!! POUR TOUT CE QUI CONCERNE LA PROCÉDURE DE DÉMARRAGE, LIRE ATTENTIVEMENT LE MANUEL DU MOTEUR</p> <p>⚠ ATTENTION – Ne pas soulever la machine pendant le démarrage.</p> <p>⚠ ATTENTION – Incliner la machine seulement quand l'opérateur se trouve dans le position de travail (Fig.57).</p>

--	--	--	--

Deutsch	Español	Nederlands
ANLASSEN	PUESTA EN MARCHA	STARTEN
<p>LESEN SIE EBENFALLS DIE BETRIEBSANLEITUNG DES MOTORS DURCH.</p> <p>ANLASSEN DES MOTORS</p> <p>⚠ ACHTUNG - Wickeln Sie niemals das Anwerfseil um die Hand.</p> <p>⚠ ACHTUNG – Zum Start der Maschine müssen Sie sich unbedingt im schraffierten Bereich aufstellen (Abb. 57).</p> <ul style="list-style-type: none"> - Betätigen Sie die Bremshebel (A Abb.60) und stellen Sie diese mit den entsprechenden Sperren (C, Abb.60) fest - Stellen Sie den Schalthebel der Zapfwelle auf Ausschaltung: <ul style="list-style-type: none"> · bei Einsatz mit Frontgeräten schieben Sie den Hebel (R, Abb.59); - Stellen Sie den Schalter (A, Abb.58) auf «I». - Drehen Sie den Gashebel (B, Abb.58) halb auf. <p>⚠ ACHTUNG!!! LESEN SIE HINSICHTLICH DER WEITEREN ANLASSVORGÄNGE DIE BETRIEBSANLEITUNG DES MOTORS DURCH</p> <p>⚠ ACHTUNG – Die Maschine beim Starten nicht anheben.</p> <p>⚠ ACHTUNG – Die Maschine nur bei Anwender in Arbeitsposition neigen (Abb.57).</p>	<p>LEER ATENTAMENTE EL MANUAL DEL MOTOR.</p> <p>PUESTA EN MARCHA</p> <p>⚠ ATENCIÓN - No se enrolle la cuerda del motor de arranque en la mano.</p> <p>⚠ ATENCIÓN – Para poner la máquina en marcha es obligatorio situarse en la zona que aparece sombreada en las figuras (Fig. 57).</p> <ul style="list-style-type: none"> - Accione las palancas del freno (A, Fig.60) y bloquéelas con las fijaciones (C, Fig.60) - Ponga la palanca de la toma de fuerza en posición de desconexión: <ul style="list-style-type: none"> · con aperos frontales, empuje la palanca (R, Fig. 59) - Ponga el interruptor (A, Fig. 58) en la posición "I". - Lleve la palanca del acelerador (B, Figs. 58) a la mitad de su recorrido. <p>⚠ ¡ATENCIÓN! PARA LAS INSTRUCCIONES DE ARRANQUE, LEER ATENTAMENTE EL MANUAL DEL MOTOR.</p> <p>⚠ ATENCIÓN – No levante la máquina durante la puesta en marcha.</p> <p>⚠ ATENCIÓN – La máquina se puede inclinar solo cuando el usuario está en la posición de trabajo (fig. 57).</p>	<p>LEES OOK AANDACHTIG DE HANDLEIDING VAN DE MOTOR.</p> <p>STARTEN VAN DE MOTOR</p> <p>⚠ LET OP - Wikkel het startkoord nooit rond uw hand.</p> <p>⚠ LET OP – Om de machine te starten, moet u in het gearceerde gebied gaan staan (Afb. 57).</p> <ul style="list-style-type: none"> - Schakel de remhendels (A, Fig.60) in en zet deze vast met de daartoe voorziene blokkeringen (C, Fig.60) - Breng de bedieningshendel van de aftakas in de ontkoppelde stand: <ul style="list-style-type: none"> · duw tegen de hendel voor het gebruik van frontwerktuigen (R, afb.59); - Zet de schakelaar (A, afb.58) in de stand «I». - Zet de gashendel (B, afb.58) halverwege. <p>⚠ WAARSCHUWING!!! VOOR ALLE ANDERE ASPECTEN VAN DE STARTPROCEDURE DIEN U AANDACHTIG DE HANDLEIDING VAN DE MOTOR TE LEZEN</p> <p>⚠ LET OP – Til de machine tijdens het starten niet op.</p> <p>⚠ LET OP – Kantel de machine alleen als de bediener in de werkhouding staat (Fig.57).</p>

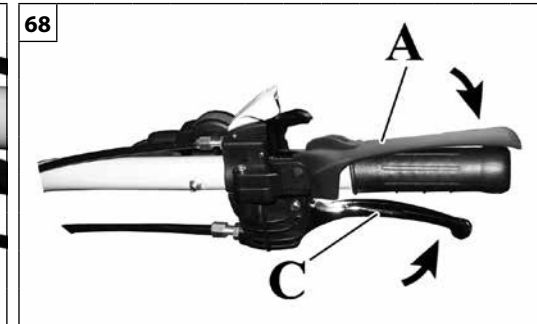
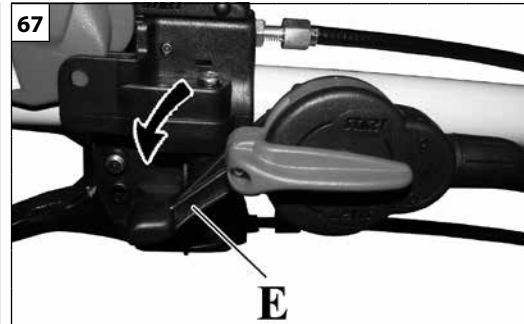
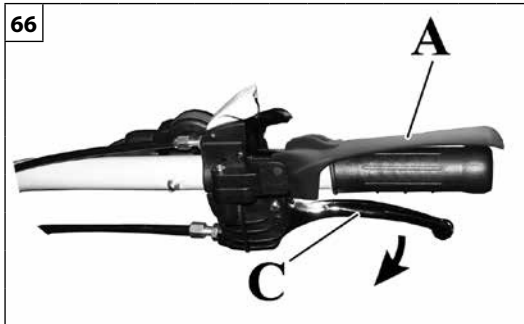
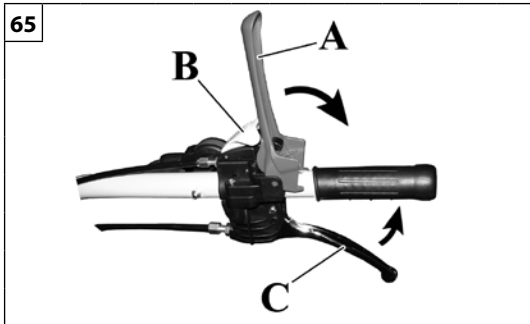

Italiano	English	Français
AVVIAMENTO	STARTING	MISE EN ROUTE
<p>COMANDI Leva frizione e leva presenza operatore Per dare moto alla macchina è necessario azionare la leva presenza operatore (A, Fig.65),disimpegnando la stessa, schiacciando il blocco comando di sicurezza (B).</p> <p>Agendo sulla leva frizione (C, Fig.65) è possibile:</p> <ul style="list-style-type: none"> - Disinnestare la frizione, con la possibilità di rallentare gradualmente il moto, fino ad arrestare completamente la macchina, con la leva frizione (C) completamente schiacciata. - Partendo con la leva frizione completamente schiacciata (C, Fig.66) e rilasciandola in maniera progressiva, ottenere una partenza graduale della macchina (utilizzo consigliato con marce veloci o motore ad alto regime) <p>Presa di forza</p> <p>⚠ ATTENZIONE! – Portare la leva acceleratore (E, Fig.67) sempre al minimo prima di azionare la presa di forza!</p> <p>È possibile innestare la presa di forza in 2 differenti modi:</p> <ul style="list-style-type: none"> - Tenendo schiacciato completamente sia la leva presenza operatore (A), sia la leva frizione (C) del comando frizione (Fig.68), innestare la leva comando presa di forza (H, Fig.70). - Rilasciando completamente sia la leva presenza operatore (A), sia la leva frizione (C) del comando frizione (Fig.69), innestare la leva comando presa di forza (H, Fig.70). <p>Nota – Sulla leva innesto presa di forza H è presente un'etichetta che identifica lo stato della presa di forza (Fig.71).</p> <p>Portare la leva comando presa di forza in posizione di innesto:</p> <ul style="list-style-type: none"> - per l'utilizzo di attrezzi frontali tirare la leva (H, Fig.70); 	<p>CONTROLS Clutch lever and operator presence lever To drive the machine, operate the operator presence lever (A, Fig. 65), which must first be released by pressing the safety lock (B).</p> <p>Squeeze the clutch lever (C, Fig. 65) to:</p> <ul style="list-style-type: none"> - Disengage the clutch so that the machine can be gradually slowed until coming to a complete stop with clutch lever (C) squeezed fully. - Start with the clutch lever completely squeezed (C, Fig. 66) and release it slowly to pull away gradually (recommended procedure with high speed gears or high engine revs) <p>Power take-off</p> <p>⚠ WARNING! – Always bring the throttle trigger (E, Fig. 67) to the idle speed position before engaging the power take-off!</p> <p>there are 2 different methods of engaging the power take-off:</p> <ul style="list-style-type: none"> - Fully squeezing both the operator presence lever (A) and the clutch control lever (C) (Fig. 68), engage the power take-off lever (H, Fig. 70). - Releasing both the operator presence lever (A) and the clutch control lever (C) (Fig. 69), engage the power take-off lever (H, Fig. 70). <p>Note – Power take-off lever (H) is equipped with a label showing the state of the power take-off (Fig. 71).</p> <p>Set the power take-off control lever to the engaged position:</p> <ul style="list-style-type: none"> - if using front implements pull the lever (H, Fig.70); 	<p>COMMANDES Levier d'embrayage et levier de présence opérateur Pour mettre la machine en marche, actionner le levier de présence opérateur (A, Fig. 65) en le débloquant après avoir appuyé sur le dispositif de blocage de sécurité (B).</p> <p>Actionner le levier d'embrayage (C, Fig. 65) permet de :</p> <ul style="list-style-type: none"> - débrayer, avec la possibilité de ralentir progressivement jusqu'à l'arrêt complet de la machine, lorsque le levier d'embrayage (C) résulte enfoncé à fond. - À partir de cette position (C, Fig. 66), relâcher le levier progressivement pour obtenir un démarrage graduel (utilisation conseillée pour les vitesses élevées ou le moteur tournant à un régime élevé) <p>Prise de force</p> <p>⚠ ATTENTION! – Toujours mettre le levier de l'accélérateur (E, Fig. 67) au minimum avant d'actionner la prise de force !</p> <p>il est possible d'embrayer la prise de force de 2 façons :</p> <ul style="list-style-type: none"> - Embrayer le levier de la prise de force (H, Fig. 70) tout en appuyant à fond sur le levier de présence opérateur (A) et sur le levier d'embrayage (C) de la commande d'embrayage (Fig. 68). - Embrayer le levier de la prise de force (H, Fig. 70) tout en relâchant le levier de présence opérateur (A) et le levier d'embrayage (C) de la commande d'embrayage (Fig. 69). <p>Remarque – Le levier d'embrayage de la prise de force H présente une étiquette qui identifie l'état de la prise de force (Fig. 71).</p> <p>Placer le levier de commande de prise de force en position d'enclenchement :</p> <ul style="list-style-type: none"> - pour l'utilisation d'outils frontaux tirer le levier (H, Fig.70);

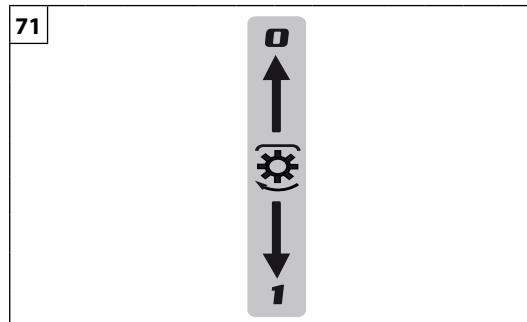
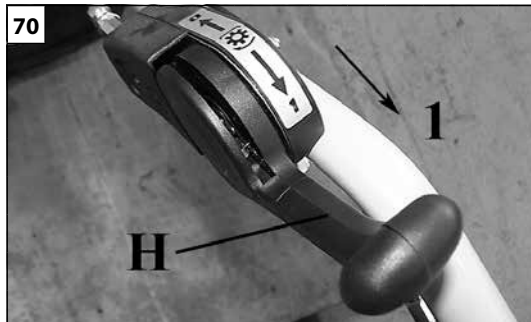
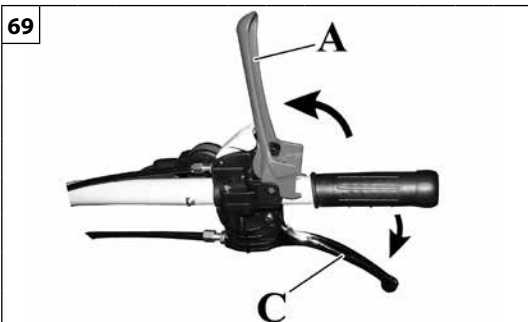

Deutsch	Español	Nederlands
<p align="center">ANLASSEN</p>	<p align="center">PUESTA EN MARCHA</p>	<p align="center">STARTEN</p>
<p>BEDIENELEMENTE Kupplungshebel und Totmannschalter Um die Maschine in Bewegung zu setzen, muss der durch Drücken der Sperre (B) freigegebene Totmannschalter (A, Abb. 65) betätigt werden.</p> <p>Durch Betätigen des Kupplungshebels (C, Abb. 65) ist folgendes möglich:</p> <ul style="list-style-type: none"> - Ausrücken der Kupplung, mit der Möglichkeit, die Bewegung allmählich zu verlangsamen, bis die Maschine mit vollkommen gedrücktem Kupplungshebel (C) vollständig zum Stehen kommt. - Bei Starten mit vollständig gedrücktem Kupplungshebel (C, Abb. 66) wird durch langsames Loslassen des Kupplungshebels ein stufenweiser Start der Maschine erzielt (empfohlene Verwendung mit schnellen Gängen bei hoher Drehzahl) <p>Zapfwelle</p> <p>⚠ ACHTUNG! – Stellen Sie den Gashebel (E, Abb. 67) vor Betätigen der Zapfwelle immer auf Mindestdrehzahl!</p> <p>Die Zapfwelle kann auf zweierlei Art und Weise einschaltet werden:</p> <ul style="list-style-type: none"> - Während sowohl der Totmannschalter (A) als auch der Kupplungshebel (C) der Kupplungssteuerung (Abb. 68) vollständig gedrückt werden, den Schalthebel der Zapfwelle (H, Abb. 70) einlegen. - Sowohl den Totmannschalter (A) als auch den Kupplungshebel (C) der Kupplungssteuerung (Abb. 69) vollständig loslassen und den Schalthebel der Zapfwelle (H, Abb. 70) einlegen. <p>Hinweis – Am Schalthebel für die Zapfwelle H befindet sich ein Etikett mit Angabe des Status der Zapfwelle (Abb. 71).</p> <p>Stellen Sie den Schalthebel der Zapfwelle auf Einschaltung:</p> <ul style="list-style-type: none"> - bei Einsatz mit Frontgeräten ziehen Sie den Hebel (H, Abb.70); 	<p>MANDOS Palanca del embrague y palanca de presencia del operador Para poner en marcha la máquina es necesario accionar la palanca de presencia del operador (A, Fig. 65). Para ello, libere la palanca presionando el bloqueo de seguridad (B).</p> <p>La palanca del embrague (C, Fig. 65) permite:</p> <ul style="list-style-type: none"> - Desacoplar el embrague, reduciendo gradualmente la velocidad de la máquina hasta la parada total, con la palanca del embrague (C) apretada hasta el tope. - Con la palanca del embrague (C, Fig. 66) apretada hasta el tope, soltándola de manera progresiva se obtiene un arranque gradual de la máquina (uso aconsejado con marchas rápidas o motor de régimen alto). <p>Toma de fuerza</p> <p>⚠ ATENCIÓN – Antes de accionar la toma de fuerza, ponga siempre la palanca del acelerador (E, Fig. 67) en el mínimo.</p> <p>la toma de fuerza se puede conectar de dos formas:</p> <ul style="list-style-type: none"> - Con la palanca de presencia del operador (A) y la palanca del embrague (C, Fig. 68) apretadas a tope, accione la palanca de la toma de fuerza (H, Fig. 70). - Con la palanca de presencia del operador (A) y la palanca del embrague soltadas por completo (C, Fig. 69), accione la palanca de la toma de fuerza (H, Fig. 70). <p>Nota – En la palanca de la toma de fuerza H hay una etiqueta que indica el estado de la toma (Fig. 71).</p> <p>Ponga la palanca de la toma de fuerza en posición de conexión:</p> <ul style="list-style-type: none"> - con aperos frontales, tire de la palanca (H, Fig. 70) 	<p>BEDIENINGEN Koppelingshendel en veiligheidshendel Om de machine in beweging te brengen moet de veiligheidshendel (A, afb. 65) worden ingeschakeld door de veiligheidsvergrendeling (B) in te drukken.</p> <p>Met de koppelingshendel (C, afb. 65) is het volgende mogelijk:</p> <ul style="list-style-type: none"> - Loskoppelen van de koppeling met de mogelijkheid om de beweging geleidelijk te stoppen totdat de machine volledig tot stilstand is gekomen met volledig ingedrukte koppelingshendel (C). - Een geleidelijke start van de machine door met volledig ingedrukte koppeling (C, afb. 66) te starten en hem geleidelijk los te laten (aanbevolen gebruik bij hoge versnellingen of bij een hoog toerental van de motor) <p>Aftakas</p> <p>⚠ LET OP! – Zet de gashendel (E, afb. 67) altijd op de laagste stand voordat u de aftakas inschakelt!</p> <p>de aftakas kan op 2 verschillende manieren worden ingeschakeld:</p> <ul style="list-style-type: none"> - Houd zowel de veiligheidshendel (A) als de koppelingshendel (C) van de koppelingsbediening (afb. 68) volledig ingedrukt en schakel de bedieningshendel van de aftakas (H, afb. 70) in. - Laat zowel de veiligheidshendel (A) als de koppelingshendel (C) van de koppelingsbediening (afb. 69) volledig los en schakel de bedieningshendel van de aftakas (H, afb. 70) in. <p>Opmerking – Op de hendel voor inschakeling van de aftakas H geeft een etiket de status van de aftakas aan (afb. 71).</p> <p>Breng de bedieningshendel van de aftakas in de ingeschakelde stand:</p> <ul style="list-style-type: none"> - trek aan de hendel voor het gebruik van frontwerktuigen (H, afb.70);

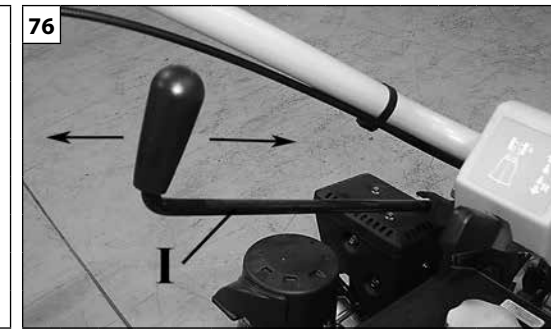
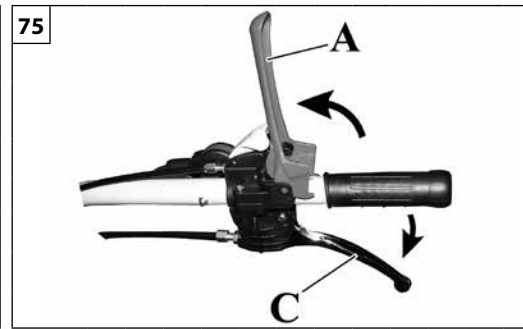
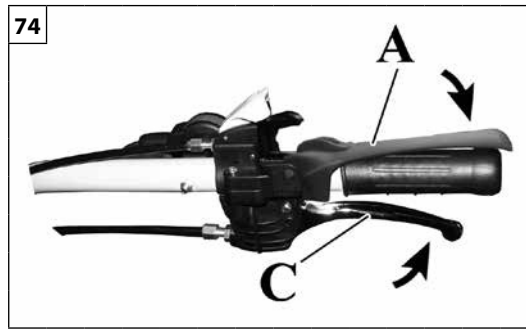
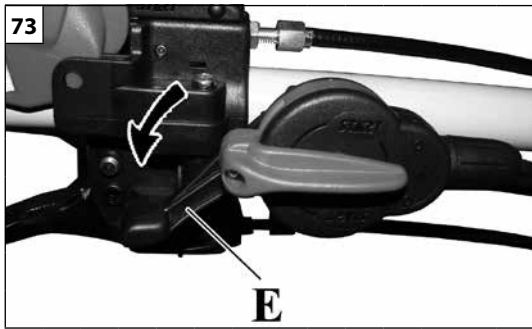

Italiano	English	Français
<p style="text-align: center;">AVVIAMENTO</p>	<p style="text-align: center;">STARTING</p>	<p style="text-align: center;">MISE EN ROUTE</p>
<p>Leva inversore di marcia</p> <p>⚠ ATTENZIONE! – Portare la leva acceleratore (E, Fig.73) sempre al minimo prima di agire sulla leva inversore di marcia e disinnestare la presa di forza (posizione «0»).</p> <p>È possibile agire sulla leva inversore di marcia in 2 differenti modi:</p> <ul style="list-style-type: none"> - Tenendo schiacciato completamente sia la leva presenza operatore (A), sia la leva frizione (C) del comando frizione (Fig.74), agire sulla leva inversore di marcia (I, Fig.76). - Rilasciando completamente sia la leva presenza operatore (A), sia la leva frizione (C) del comando frizione (Fig.75), agire sulla leva inversore di marcia (I, Fig.76). <p>Tirando o spingendo la leva inversore di marcia (I, Fig.76), le marce di avanzamento diventeranno automaticamente retromarce e viceversa.</p> <ul style="list-style-type: none"> - Se la leva (I, Fig.77) viene spinta completamente verso la macchina, le marce saranno in configurazione di avanzamento. - Se la leva (I, Fig.78) viene tirata completamente verso l'operatore, le marce saranno in configurazione di retromarcia. 	<p>Forward/reverse shuttle lever</p> <p>⚠ WARNING! – Always bring the throttle trigger (E, Fig. 73) to the idle speed position before operating the forward/reverse shuttle lever and disengaging the power take-off (position «0»).</p> <p>there are 2 different methods of operating the forward/reverse shuttle lever:</p> <ul style="list-style-type: none"> - Fully squeezing both the operator presence lever (A) and the clutch lever (C) for control of the clutch (Fig. 74), operate the forward/reverse shuttle lever (I, Fig. 76). - Completely releasing both the operator presence lever (A) and the clutch control lever (C) (Fig. 75), operate the forward/reverse shuttle lever (I, Fig. 76). <p>Pulling or pushing the forward/reverse shuttle lever (I, Fig. 76), the forward travel speeds automatically become reverse travel speeds, and vice versa.</p> <ul style="list-style-type: none"> - If the lever (I, Fig. 77) is pushed fully toward the machine, the two speeds will be in forward travel configuration. - If the lever (I, Fig. 78) is pulled fully toward the operator, the two speeds will be in reverse travel configuration. 	<p>Levier inverseur de vitesse (sens de marche)</p> <p>⚠ ATTENTION ! – Toujours mettre le levier de l'accélérateur (E, Fig. 73) au minimum avant d'actionner le levier d'inverseur du sens de marche et de débrayer la prise de force (position 0).</p> <p>il est possible d'actionner le levier d'inverseur du sens de marche de 2 façons :</p> <ul style="list-style-type: none"> - Agir sur le levier d'inverseur du sens de marche (I, Fig. 76) tout en appuyant à fond sur le levier de présence opérateur (A) et sur le levier d'embrayage (C) de la commande d'embrayage (Fig. 74). - Agir sur le levier d'inverseur du sens de marche (I, Fig. 76) tout en relâchant le levier de présence opérateur (A) et le levier d'embrayage (C) de la commande d'embrayage (Fig. 75). <p>En tirant ou en poussant le levier d'inverseur de marche (I, Fig. 76), le vitesse en marche AV deviennent automatiquement vitesse en marche AR et vice versa.</p> <ul style="list-style-type: none"> - Si l'opérateur pousse le levier (I, Fig. 77) à fond vers la machine, les vitesses seront en configuration marche AV. - Si l'opérateur tire le levier (I, Fig. 78) à fond vers soi, les vitesses seront en configuration marche AR.

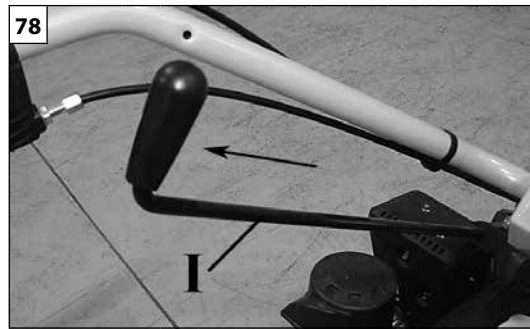
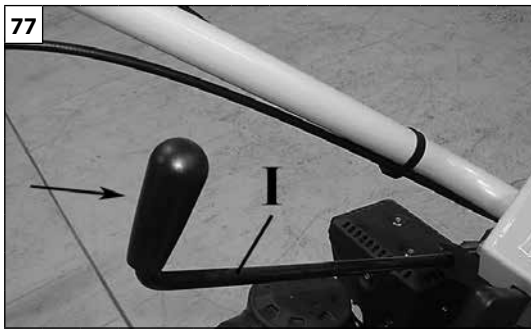

Deutsch

Español

Nederlands

ANLASSEN

PUESTA EN MARCHA

STARTEN

Hebel für Wendegetriebe

⚠ ACHTUNG! – Stellen Sie den Gashebel (E, Abb. 73) vor Betätigen des Hebels des Wendegetriebes und Ausschalten der Zapfwelle (Position «0») immer auf Mindestdrehzahl.

Der Hebel des Wendegetriebes kann auf zweierlei Art und Weise betätigt werden:

- Während sowohl der Totmannschalter (A) als auch der Kupplungshebel (C) der Kupplungssteuerung (Abb. 74) vollständig gedrückt werden, den Hebel des Wendegetriebes (I, Abb. 76) betätigen.
- Sowohl den Totmannschalter (A) als auch den Kupplungshebel (C) der Kupplungssteuerung (Abb. 75) vollständig loslassen und den Hebel des Wendegetriebes (I, Abb. 76) betätigen.

Durch Ziehen oder Drücken des Hebels des Wendegetriebes (I, Abb. 76) werden die Vorwärtsgänge automatisch zu Rückwärtsgängen und umgekehrt.

- Wenn der Hebel (I, Abb. 77) ganz zur Maschine gedrückt wird, sind die Gänge als Vorwärtsgänge konfiguriert.
- Wenn der Hebel (I, Abb. 78) ganz zum Bediener gezogen wird, sind die Gänge als Rückwärtsgänge konfiguriert.

Palanca del inversor de marcha

⚠ ATENCIÓN – Antes de accionar la palanca del inversor de marcha y desconectar la toma de fuerza, ponga siempre la palanca del acelerador (E, Fig. 73) en el mínimo (posición «0»).

el inversor de marcha se puede accionar de dos formas:

- Con la palanca de presencia del operador (A) y la palanca del embrague (C, Fig. 74) apretadas a tope, accione la palanca del inversor de marcha (I, Fig. 76).
- Con la palanca de presencia del operador (A) y la palanca (C) del embrague soltadas por completo (Fig. 75), accione la palanca del inversor de marcha (I, Fig. 76).

Al mover la palanca del inversor de marcha (I, Fig. 76), hacia atrás o adelante, las marchas de avance se convierten automáticamente en marcha atrás o viceversa.

- Si se empuja la palanca (I, Fig. 77) totalmente hacia la máquina, las marchas funcionan en avance.
- Si se tira de la palanca (I, Fig. 78) totalmente hacia el operador, las marchas funcionan en retroceso.

Omkeerhendel

⚠ LET OP! – Zet de gashendel (E, afb. 73) altijd op de laagste stand voordat u de omkeerhendel bedient en de aftakas uitschakelt (stand «0»).

de omkeerhendel kan op 2 verschillende manieren worden ingeschakeld:

- Houd zowel de veiligheidshendel (A) als de koppelingshendel (C) van de koppelingsbediening (afb. 74) volledig ingedrukt en bedien de omkeerhendel (I, afb. 76).
- Laat zowel de veiligheidshendel (A) als de koppelingshendel (C) van de koppelingsbediening (afb. 75) volledig los en bedien de omkeerhendel (I, afb. 76).

Door aan de omkeerhendel (I, afb. 76) te trekken of te duwen, worden de vooruitversnellingen automatisch achteruitversnellingen en omgekeerd.

- Als de hendel (I, afb. 77) volledig naar de machine wordt geduwd, staan de versnellingen in de vooruitstand.
- Als de hendel (I, afb. 78) volledig naar de bediener wordt getrokken, staan de versnellingen in de achteruitstand.

Italiano	English	Français
<p align="center">USO E SICUREZZA</p>	<p align="center">OPERATION AND SAFETY</p>	<p align="center">FONCTIONNEMENT ET SÉCURITÉ</p>
<p>⚠ ATTENZIONE – Utilizzare la macchina solo nel settore agricolo. Qualsiasi altro impiego è considerato uso improprio e comporta il decadimento della garanzia e il declino di ogni responsabilità del Costruttore, riversando sull'utilizzatore gli oneri derivanti da danni o lesioni proprie o a terzi.</p> <p>USI PREVISTI Questa è una macchina agricola semovente ad un solo asse, equipaggiata con un gruppo falciante (barra) per la falciatura dell'erba. La macchina è comandata da un operatore a terra che segue il movimento della stessa guidandola mediante un manubrio (stegole), su cui sono dislocati gran parte dei comandi.</p> <p>⚠ ATTENZIONE: afferrare sempre la macchina con entrambe le mani quando il motore è in funzione. Stringere saldamente tra i pollici e le altre dita l'impugnatura della macchina.</p> <p>USI VIETATI</p> <ul style="list-style-type: none"> - Non è consentito, in ogni caso, il lavoro notturno. - Non tagliare materiali diversi dall'erba. - Non utilizzare la macchina per abbattere pali, muri, manufatti e/o alberi. - Non collegare alla macchina funi o verricelli per il sollevamento. - Non lavorare mai con la macchina priva dei sistemi di sicurezza. - Non usare mai la macchina né per spingere né come mezzo di traino per accessori (tipo rimorchio). In accordo con le direttive vigenti, è vietato applicare attrezzi e/o accessori per il trasporto dell'operatore o di altre persone! Non trasportare mai sulla macchina persone e/o oggetti. - Non caricare mai l'attrezzo in funzione ponendogli sopra un peso aggiuntivo. - Non collegare alla macchina attrezzature non previste dal costruttore. - Utilizzare la macchina soltanto in luoghi adeguatamente ventilati, non utilizzarla in ambienti esplosivi, infiammabili o in ambienti chiusi. Prestare attenzione al rischio di avvelenamento da monossido di carbonio. 	<p>⚠ WARNING – Use the machine for agricultural purposes only. Any other use is considered improper and shall void the warranty and Manufacturer's liability, leaving the user liable for costs deriving from damage or injury to the user or to others.</p> <p>PERMITTED USES This is a self-propelled agricultural machine having a single axle, equipped with a cutter mechanism (bar) for mowing grass. The machine is controlled by an operator at ground level who follows the movement of the machine, steering it using a handlebar on which the majority of the controls are located.</p> <p>⚠ WARNING - Always grip the machine with both hands when the engine is running. Grasp the handlebars firmly, wrapping the thumbs and fingers around the handgrips.</p> <p>PROHIBITED USES</p> <ul style="list-style-type: none"> - Do not use the machine at night under any circumstances. - Do not cut materials other than grass. - Do not use the machine to break up fence posts, walls, garden features and/or trees. - Do not connect the machine to ropes or hoists for lifting. - Never operate the machine without its safety systems in place. - Never use the machine to push or as a means of traction for accessories (e.g. towing). In accordance with current directives, it is prohibited to fit implements and/or accessories for transporting the operator or other people! Never use the machine to transport people and/or objects. - Never load the implement by putting a ballast weight on it. - Do not connect the machine to equipment not envisaged by the manufacturer. - Use the machine only in well-ventilated places, and do not operate it in explosive or flammable atmospheres or in enclosed environments. Beware of the risk of carbon monoxide poisoning. 	<p>⚠ ATTENTION – Utiliser la machine uniquement dans le secteur agricole. Toute autre utilisation doit être considérée comme impropre et comporte la chute de la garantie et le déclin de toute responsabilité du constructeur, en faisant porter à l'utilisateur les frais dérivant des dommages ou lésions propres ou à des tiers.</p> <p>UTILISATIONS PREVUES Cette machine agricole est motrice sur un seul essieu, équipée d'un groupe de fauchage (barre de coupe) pour herbes. L'engin est commandé par un opérateur au sol qui suit son mouvement et la pilote à l'aide d'un guidon (mancherons), sur lequel sont installées la majeure partie des commandes.</p> <p>⚠ ATTENTION : saisir toujours la machine avec les deux mains quand le moteur fonctionne. Serrer fortement entre les pouces et les autres doigts la poignée de la machine.</p> <p>UTILISATIONS INTERDITES</p> <ul style="list-style-type: none"> - Interdiction dans tous les cas de travail nocturne. - Ne pas couper d'autres matériaux que l'herbe. - Ne pas utiliser la machine pour abattre les piliers, murs, bâtiments et/ou arbres. - Ne pas relier à la machine de câbles ou de vérins de levage. - Ne jamais travailler avec la machine sans systèmes de sécurité. - N'utiliser l'engin ni pour pousser ni comme moyen de remorquage pour accessoires (type remorque). En accord avec les directives en vigueur, interdiction d'appliquer les outils et/ou accessoires pour le transport de l'opérateur ou autres personnes ! Ne jamais transporter sur la machine de personnes et/ou objets. - Ne chargez jamais l'outil en cours d'utilisation en lui posant dessus un poids supplémentaire. - Ne jamais coupler à l'engin d'accessoires non prévus par le constructeur. - Utilisez exclusivement la machine dans une zone suffisamment ventilée, ne l'utilisez pas dans un environnement explosif, inflammable ou dans des zones confinées. Soyez vigilant face au risque d'empoisonnement au monoxyde de carbone.

BEDIENUNG UND SICHERHEIT

⚠ ACHTUNG – Verwenden Sie die Maschine nur für landwirtschaftliche Arbeiten. Jede andere Verwendung gilt als bestimmungsfremd und hat zusätzlich zum Garantieverfall ebenfalls den Haftungsausschluss des Herstellers zur Folge, so dass der Benutzer für Sachschäden sowie für Schäden an der eigenen Personen bzw. an Dritten aufkommt.

BESTIMMUNGSGEMÄSSE VERWENDUNG

Der Motormäher ist eine selbstfahrende, einachsige Landwirtschaftsmaschine, die mit einem Mähwerk (Balken) für den Grasschnitt ausgerüstet ist. Die Maschine ist für den Betrieb durch einen Bediener ausgelegt, der sie vom Boden anhand eines mit dem Großteil der Bedienungselemente bestückten Lenkholms ausführt.

⚠ ACHTUNG: Halten Sie die Maschine bei laufendem Motor immer mit beiden Händen fest. Halten Sie den Lenkholm der Maschine sicher zwischen Daumen und den anderen Fingern.

BESTIMMUNGSFREMDE VERWENDUNG

- Sie dürfen auf keinen Fall nachts arbeiten.
- Kein anderes Schnittgut als Gras mähen.
- Verwenden Sie die Maschine nicht zum Abbruch von Pfählen, Mauern, Bauwerken oder Bäumen.
- Schließen Sie niemals Seile oder Hubwinden an die Maschine an.
- **Arbeiten Sie unter keinen Umständen mit der Maschine ohne Sicherheitssysteme.**
- Verwenden Sie die Maschine nicht zum Anschieben bzw. Abschleppen von Zubehör (zum Beispiel Anhänger). **Gemäß den geltenden Bestimmungen ist der Anbau von Geräten bzw. Zubehör für die Beförderung des Bedieners oder anderer Personen verboten! Befördern Sie auf der Maschine niemals Personen bzw. Güter.**
- Belasten Sie das Werkzeug bei der Arbeit niemals durch Auflegen eines Zusatzgewichtes.
- Bauen Sie vom Hersteller nicht vorgesehene Arbeitsgeräte an die Maschine an.
- Benutzen Sie die Maschine nur in ausreichend belüfteter Umgebung. Die Verwendung in explosions- oder feuergefährlicher Umgebung sowie in geschlossenen Räumen ist verboten. Achten Sie auf die Gefahr einer Kohlenmonoxidvergiftung.

FUNCIONAMIENTO Y SEGURIDAD

⚠ ATENCIÓN – La máquina debe destinarse exclusivamente a labores agrícolas. Todo otro uso se considera impropio, invalida la garantía y exime de responsabilidades al fabricante. La responsabilidad por daños o lesiones, propios o ajenos, caerá exclusivamente sobre el usuario de la máquina.

USOS PREVISTOS

Esta es una máquina agrícola autopropulsada de un solo eje, equipada con una barra segadora para el corte de césped. El conductor lo controla desde el suelo mediante un manillar (manceras) donde se encuentra gran parte de los mandos.

⚠ ATENCIÓN: sujete siempre la máquina con las dos manos cuando el motor esté en marcha. Sostenga fuertemente la empuñadura entre el pulgar y los otros dedos.

USOS NO PERMITIDOS

- La máquina no debe utilizarse en ningún caso para trabajos nocturnos.
- No corte otros materiales que no sean césped.
- No utilice la máquina para tumbar postes, muros, construcciones o árboles.
- No conecte cables o aparejos de elevación a la máquina.
- **No trabaje nunca con la máquina desprovista de los sistemas de seguridad.**
- No utilice la máquina para empujar ni para remolcar accesorios. **Según las directivas vigentes, está prohibido aplicar a la máquina elementos para transportar al conductor o a otras personas. No transporte personas ni objetos en la máquina.**
- No cargue nunca la herramienta en funcionamiento poniéndole un peso encima.
- No conecte a la máquina equipos que no estén indicados por el fabricante.
- Utilice la máquina solo en lugares adecuadamente ventilados. No la emplee en ambientes explosivos, inflamables o cerrados. Tenga en cuenta el riesgo de intoxicación por monóxido de carbono.

WERKING EN VEILIGHEID

⚠ LET OP - Gebruik de machine alleen in de landbouwsector. Elk ander gebruik wordt als oneigenlijk gebruik beschouwd en houdt het verval van de garantie en de afwijzing van elke verantwoordelijkheid door de fabrikant in, waardoor de kosten die voortkomen uit de schade of letsel aan de gebruiker zelf of aan derden ten laste van de gebruiker zijn.



BEDOELD GEBRUIK

Dit is een zelfaandrijvende eenassige landbouwmachine die is uitgerust met een maaigroep (balk) voor het maaien van gras. De machine wordt door een bediener op de grond bediend. De bediener volgt er de beweging van door hem met een duwboom (stuurhendels) te besturen, waarop de meeste bedieningen zijn aangebracht.

⚠ LET OP: houd de machine altijd stevig met beide handen vast als de motor draait. Houd de handgreep van de machine stevig tussen uw duimen en andere vingers vast.

VERBODEN GEBRUIK

- Het is in geen enkel geval toegestaan 's nachts te werken.
- Maai geen andere materialen dan gras.
- Gebruik de machine niet om palen, muren, bouwwerken en/of bomen neer te halen.
- Verbind de machine niet aan hijskabels of -lieren.
- **Werk nooit met de machine zonder veiligheidssystemen.**
- Gebruik de machine nooit om toebehoren te duwen of te slepen (als aanhangwagen). **In overeenstemming met de geldende richtlijnen is het verboden om werktuigen en/of accessoires voor het transport van de bediener of van andere personen toe te passen! Vervoer nooit personen en/of voorwerpen met de machine.**
- Belast de machine in werking nooit door er een extra gewicht op te leggen.
- Sluit geen werktuigen op de machine aan die niet door de fabrikant voorzien zijn.
- Gebruik de machine alleen op goed geventileerde plaatsen, gebruik de machine niet in explosieve of brandbare omgevingen of in gesloten ruimtes. Pas op voor koolmonoxidevergiftiging.

Italiano	English	Français
<p style="text-align: center;">USO E SICUREZZA</p>	<p style="text-align: center;">OPERATION AND SAFETY</p>	<p style="text-align: center;">FONCTIONNEMENT ET SÉCURITÉ</p>
<ul style="list-style-type: none"> - Non utilizzare la macchina su terreni instabili, scivolosi, ghiacciati, sassosi o sconnessi, pozzanghere o acquitrini che non permettano la valutazione della consistenza del terreno. Non utilizzare mai la macchina su superfici che presentano dislivelli come pavimentazioni o scale. - La macchina è destinata ad essere utilizzata da un solo operatore. - Non utilizzare la macchina con una sola mano. L'uso con una sola mano può provocare lesioni gravi all'operatore, agli assistenti, agli astanti o a una combinazione di tali persone. La macchina è progettata per essere utilizzata con entrambe le mani. - Non fare controllare la macchina da nessuno mentre siete alla guida con il motore in moto. <p>OPERAZIONI PRELIMINARI PRIMA DI INIZIARE IL LAVORO Prima di iniziare a lavorare, è necessario effettuare una serie di controlli e di operazioni, per assicurare che il lavoro si svolga in modo proficuo e nella massima sicurezza:</p> <ol style="list-style-type: none"> 1. Controllo della sicurezza e dell'efficienza della macchina <ul style="list-style-type: none"> • Verificare che i dispositivi di sicurezza agiscano come indicato (vedi cap. "DISPOSITIVI DI SICUREZZA"). • Accertarsi che il manubrio sia nella posizione corretta di lavoro e fissato bene. Il manubrio non fissato correttamente può causare la perdita di controllo della macchina. Barra falciante <ul style="list-style-type: none"> • Controllare l'usura e il corretto serraggio della barra falciante. 2. Controllo pneumatici <ul style="list-style-type: none"> • Verificare la corretta pressione dei pneumatici (Vedi capitolo "MANUTENZIONE") • Verificare il corretto montaggio delle ruote: la freccia determinata dal disegno del battistrada dei pneumatici deve essere rivolta verso il senso di lavoro. In caso contrario invertire le ruote (Vedi capitolo "ASSEMBLAGGIO"). 3. Controllo area di lavoro <p> ATTENZIONE: Non utilizzare l'unità se non si ha la possibilità di richiedere soccorso in caso di incidente.</p>	<ul style="list-style-type: none"> - Do not use the machine on unstable, slippery, icy, stony or rough ground, or on waterlogged or swampy terrain that make it difficult to ascertain the consistency of the soil. Never use the machine on surfaces presenting different levels, such as paving or steps. - The machine is intended for use by one operator only. - Do not operate the machine one-handed. Use with one hand can cause serious injury to the operator, to assistants, bystanders or any combination of such persons. The machine is designed to be used with both hands. - Do not have the machine checked by anyone else while you are driving it with the engine running. <p>PRELIMINARY OPERATIONS BEFORE STARTING WORK Before starting work, it is necessary to carry out a series of checks and operations on the machine to ensure maximum safety and productivity:</p> <ol style="list-style-type: none"> 1. Check the safety and efficiency of the machine <ul style="list-style-type: none"> • Check that the security devices operate as indicated (see "SAFETY DEVICES" chapter). • Make sure that the handlebar is in the correct working position and is tightly fastened. A loose handlebar may cause you to lose control of the machine. Cutter bar <ul style="list-style-type: none"> • Inspect the cutter bar for wear and ensure it is properly tightened. 2. Check tyres <ul style="list-style-type: none"> • Check tyres are inflated to the correct pressure (See "MAINTENANCE" chapter) • Check tyres are correctly mounted: the arrow-shaped tread pattern of the tyres must point in the direction of travel. If not, reverse the tyres (See "ASSEMBLY" chapter). 3. Check work areas <p> WARNING: Do not use the machine unless you are able to call for help in the event of an accident.</p>	<ul style="list-style-type: none"> - Ne pas utiliser la machine sur des sols instables, glissants, glacés, caillouteux ou défoncés, flaques ou ornières qui interdisent d'évaluer la consistance du sol. Ne jamais utiliser la machine sur des surfaces qui présentent des dénivelés comme les carrelages ou les escaliers. - La machine est destinée à être utilisée par un seul opérateur. - Ne pas utiliser la machine avec une seule main. L'utilisation d'une seule main peut provoquer de graves lésions à l'opérateur, aux assistants, aux personnes présentes ou à l'ensemble de ces personnes. La machine est conçue pour être utilisée des deux mains. - Ne faire contrôler l'engin par personne lorsque vous êtes à la conduite et lorsque le moteur tourne. <p>OPÉRATIONS PRÉLIMINAIRES AVANT LE DÉBUT DU TRAVAIL Avant de commencer à travailler, procéder à une série de contrôles et d'opérations, pour garantir que le travail se déroule d'une façon profitable dans la sécurité maximum :</p> <ol style="list-style-type: none"> 1. Contrôle de la sécurité et de l'efficiencia de la machine <ul style="list-style-type: none"> • Contrôler que les dispositifs de sécurité agissent comme indiqué (voir chap. "DISPOSITIFS DE SÉCURITÉ"). • Contrôler que le guidon soit dans la position de travail correcte et bien fixé. Le guidon non correctement fixé peut provoquer la perte de contrôle de la machine. Barre de coupe <ul style="list-style-type: none"> • Contrôler l'usure et le serrage correct de la barre de coupe. 2. Contrôle pneumatiques <ul style="list-style-type: none"> • Vérifier la pression correcte des pneumatiques (Voir chapitre "ENTRETIEN") • Vérifier le montage correct des roues : contrôler que la flèche sur la chape des pneumatiques est tournée vers le sens du travail. A défaut inverser les roues (Voir chapitre "ASSEMBLAGE"). 3. Contrôle zone de travail <p> ATTENTION : Ne pas utiliser l'unité sans la possibilité de demander secours en cas d'incident.</p>

BEDIENUNG UND SICHERHEIT

- Verwenden Sie die Maschine nicht auf lockerem, rutschigem, vereistem, steinigem oder unwegsamem Gelände oder in Pfützen bzw. Wasserlachen, die keine genaue Bewertung der Bodenbeschaffenheit ermöglichen. Betreiben Sie die Maschine niemals auf unebenem Gelände wie Pflastersteine oder Treppen.
- Die Maschine ist für die Bedienung nur durch eine Person ausgelegt.
- **Bedienen Sie die Maschine niemals einhändig.** Die einhändige Benutzung kann Bediener, Helfern, Umstehenden oder einer Kombination dieser Personen ernsthafte Schäden verursachen. **Die Maschine ist für die Bedienung mit beiden Händen ausgelegt.**
- **Lassen Sie niemand zwecks Inspektion an die Maschine beim Betrieb mit laufendem Motor herantreten.**

VORBEREITENDE MASSNAHMEN VOR ARBEITSBEGINN

Vor Arbeitsbeginn sollten Sie mit einer Reihe von Kontrollen und Vorgängen für den rentablen und sicheren Einsatz der Maschine sorgen:

1. Sicherheits- und Funktionsprüfung der Maschine

- Überprüfen Sie den vorschriftsmäßigen Betrieb der Sicherheitsvorrichtungen (siehe Kap. "SICHERHEITSVORRICHTUNGEN").
- Überprüfen Sie die arbeitsgerechte Einstellung und sichere Befestigung des Lenkholms. Ein lockerer Lenkholm kann zum Verlust der Maschinenkontrolle führen.

Mähbalken

- Überprüfen Sie die Abnutzung und Befestigung des Mähbalkens.

2. Reifenkontrolle

- Überprüfen Sie den richtigen Reifenfülldruck (siehe Kapitel "WARTUNG")
- Überprüfen Sie den richtigen Einbau der Räder: **der Pfeil am Reifenprofil muss in Arbeitsrichtung weisen** Vertauschen Sie andernfalls die Räder (Siehe Kapitel "ZUSAMMENBAU").

3. Kontrolle des Arbeitsbereichs

 **ACHTUNG: Benutzen Sie die Maschine nicht, sofern Sie im Falle eines Unfalls keine Hilfe anfordern können.**

FUNCIONAMIENTO Y SEGURIDAD

- No utilice la máquina en terrenos inestables, resbaladizos, helados, pedregosos o irregulares, y evite charcos y zonas inundadas que impidan evaluar la consistencia del suelo. No utilice nunca la máquina en superficies con desniveles, como pavimentaciones o escaleras.
- La máquina está diseñada para que la conduzca una sola persona.
- **No conduzca la máquina con una sola mano.** El manejo con una sola mano puede causar lesiones graves al usuario y a otras personas cercanas. **La máquina está diseñada para ser conducida con las dos manos.**
- **Es muy peligroso hacer controlar la máquina por otra persona mientras el conductor la sujeta con el motor en marcha.**

OPERACIONES PRELIMINARES

Antes de comenzar la labor, es necesario efectuar una serie de controles y operaciones para que el funcionamiento sea eficaz y seguro.

1. Control de la seguridad y eficiencia de la máquina

- Compruebe que los dispositivos de seguridad actúen debidamente (vea el capítulo "DISPOSITIVOS DE SEGURIDAD").
- Asegúrese de que el manillar esté bien fijado en la posición correcta de trabajo. Si el manillar no está bien fijado se puede perder el control de la máquina.

Barra segadora

- Controle el desgaste y el apriete de la barra.

2. Control de los neumáticos

- Verifique la presión correcta de los neumáticos (vea el capítulo "MANTENIMIENTO").
- Verifique el montaje correcto de las ruedas: **la flecha formada por el dibujo de los neumáticos debe apuntar hacia el sentido de marcha.** Si no es así, invierta las ruedas (Vea el capítulo "ENSAMBLAJE").

3. Control de la zona de trabajo

 **ATENCIÓN: No utilice la máquina si no tiene la posibilidad de pedir ayuda en caso de accidente.**

WERKING EN VEILIGHEID

- Gebruik de machine niet op instabiele, gladde, bevroren, steenachtige of oneffen terreinen, modderpoelen of drassige grond die de beoordeling van de consistentie van het terrein niet mogelijk maken. Gebruik de machine nooit op oppervlakken met hoogteverschillen, zoals bestrating of trappen.
- De machine is bedoeld om te worden gebruikt door één bediener.
- **Gebruik de machine niet met één hand.** Het gebruik van slechts één hand kan ernstig letsel van de bediener, de helpers, omstanders of een combinatie van deze personen veroorzaken. **De machine is ontworpen om met beide handen te worden gebruikt.**
- **Laat de machine door niemand besturen als u de machine bij draaiende motor bedient.**

VOORAFGAANDE WERKZAAMHEDEN

Voordat u begint te werken, moeten een aantal controles en werkzaamheden worden uitgevoerd om er zeker van te zijn dat het werk goed en veilig wordt uitgevoerd:

1. Controle van de veiligheid en de efficiëntie van de machine

- Controleer of de veiligheidssystemen werken zoals is beschreven (zie hst. 'VEILIGHEIDSSYSTEMEN').
- Controleer of de duwboom in de correcte werkstand staat en goed bevestigd is. Een niet goed bevestigde duwboom kan het verlies van controle van de machine veroorzaken.

Maaibalk

- Controleer de maaibalk op slijtage en of hij goed bevestigd is.

2. Controle van de luchtbanden

- Controleer of de bandenspanning correct is (zie hoofdstuk 'ONDERHOUD')
- Controleer of de wielen correct gemonteerd zijn: **de pijl die bepaald wordt door het loopvlakprofiel van de banden moet in de werkrichting zijn.** Zo niet, keer de wielen dan om (Zie hoofdstuk 'ASSEMBLAGE').

3. Controle van het werkgebied

 **LET OP: Gebruik het apparaat niet als u geen hulp kunt vragen bij ongelukken.**

Italiano	English	Français
<p align="center">USO E SICUREZZA</p>	<p align="center">OPERATION AND SAFETY</p>	<p align="center">FONCTIONNEMENT ET SÉCURITÉ</p>
<p>⚠ ATTENZIONE - Il contatto della macchina con corpi estranei, muri, oppure l'avvolgersi di fili metallici, reti negli organi di taglio può determinare movimenti improvvisi del mezzo ed eventualmente il suo ribaltamento provocando seri danni o lesioni proprie o a terzi.</p> <ul style="list-style-type: none"> - Assicurarsi che nell'area di lavoro non siano presenti persone o animali - Prima di avviare il motore, assicurarsi che l'apparato di taglio non sia a contatto con alcun oggetto. - Accertarsi di poter muoversi e rimanere in piedi in maniera sicura. - Ispezionare a fondo l'area nella quale deve essere effettuato il lavoro. Verificare l'eventuale presenza di ostacoli nell'area di lavoro (radici, pietre, rami, fossi ecc.). - Attenzione alla presenza di tubazioni, cavi metallici, tombini, impianti di irrigazione. - Accertarsi che non siano presenti nel terreno tubi e/o cavi elettrici. <p>⚠ ATTENZIONE - Il contatto con fili o cavi elettrici può causare lesioni gravi o mortali dovute alla corrente elettrica. Questa unità non è isolata. Per ridurre il rischio di danni a cose o lesioni a persone, prestare sempre attenzione ai percorsi dei tubi e cavi interrati.</p> <p>USO DELLA MACCHINA</p> <p>⚠ ATTENZIONE: In presenza di situazioni in cui non si sa con certezza come procedere, consultare un esperto. Rivolgersi al rivenditore o all'officina autorizzata locale. Evitare di eseguire operazioni che non si ritengono alla propria portata.</p> <ul style="list-style-type: none"> - Mantenere le impugnature e le leve pulite, asciutte e prive di tracce di olio o carburante. - Avviare il motore con cautela secondo le istruzioni, tenendo i piedi ben distanti dagli utensili. - Camminare, non correre mai con la macchina - Assicurarsi di avere sempre un adeguato spazio di manovra, specialmente in presenza di muri, pareti, siepi, filari, manufatti, serre, ecc... <p>⚠ ATTENZIONE - Esercitare un'estrema cautela nel cambio di direzione ed in particolare sui pendii.</p> <p>⚠ ATTENZIONE! - Al rilascio delle leve di comando la trasmissione della macchina si trova automaticamente in posizione di folle. Non lasciare MAI la macchina su superfici inclinate e/o scoscese o comunque in presenza di dislivelli.</p>	<p>⚠ WARNING - If the machine comes into contact with foreign objects, walls, or if metal wire or mesh become entangled in the cutting tool, this may cause the machine to kick out suddenly or even overturn resulting in serious damage or injury to the operator or bystanders.</p> <ul style="list-style-type: none"> - Make sure that there are no people or animals in the work area. - Before you start the engine, make sure the cutting attachment is not in contact with any object. - Make sure you can move and stand safely. - Thoroughly inspect the area in which you will be working. Check the surrounding area for possible obstacles (roots, rocks, branches, ditches, etc.). - Beware of the presence of pipes, metal cables, drain or manhole covers, and sprinkler systems. - Make sure there are no pipes and/or electric cables buried in the ground. <p>⚠ WARNING - Contact with electric wires or cables may cause serious or fatal injury due to electric shock. This unit is not insulated. To reduce the risk of damage to property or personal injury, always beware of underground pipe and cable lines.</p> <p>USING THE MACHINE</p> <p>⚠ WARNING: If you encounter a situation where you are uncertain how to proceed you should ask an expert. Contact your local dealer or service workshop. Avoid all usage which you consider to be beyond your capability.</p> <ul style="list-style-type: none"> - Keep the handgrips and levers dry, clean, and free of oil or fuel. - Follow the instructions carefully when starting the engine. Keep your feet well away from the implements. - Always walk. Never run with the machine. - Always make sure you have adequate room for manoeuvre, especially when working close to walls, fences, hedges, vegetable rows, garden features, greenhouses, etc. <p>⚠ WARNING - Take great care when changing direction, especially when working on slopes.</p> <p>⚠ WARNING! - When the control levers are released, the transmission of the machine reverts automatically to neutral. NEVER abandon the machine on inclined surfaces or steep slopes or anywhere with level differences.</p>	<p>⚠ ATTENTION - Le contact de la machine avec des corps étrangers, des murs ou l'enroulement de fils métalliques ou des filets dans les organes de coupe peut déterminer des mouvements improvisés de l'engin et éventuellement son retournement en provoquant de sérieux dommages ou blessures propres ou à des tierces personnes.</p> <ul style="list-style-type: none"> - S'assurer que personnes ni animaux ne se trouvent dans la zone de travail - Avant de démarrer le moteur, s'assurer que l'appareil de coupe n'est pas en contact avec des objets. - Contrôler de pouvoir vous déplacer et rester debout en sécurité. - Inspecter à fond la zone du travail. Contrôler la présence éventuelle d'obstacles dans la zone de travail (racines, pierres, branches, fossés etc..). - Attention à la présence de tuyaux, câbles métalliques, bouches d'égouts, installations d'arrosages. - Contrôler l'absence de tubes et/ou câbles électriques. <p>⚠ ATTENTION - Le contact avec des fils ou des câbles électriques peut provoquer de graves lésions, voire la mort, à cause du courant électrique. Cette unité n'est pas isolée. Pour réduire le risque de dommages aux choses ou lésions aux personnes, faire toujours attention aux parcours des tuyaux et câbles enterrés.</p> <p>UTILISATION DE LA MACHINE</p> <p>⚠ ATTENTION : En présence de situations pour lesquelles vous ne savez pas comment agir, consulter un expert. Contacter le revendeur ou l'atelier agréé local. N'entreprenez pas un travail que vous jugez au-delà de vos capacités.</p> <ul style="list-style-type: none"> - Maintenez les poignées sèches, propres et exemptes d'huile ou de carburant. - Démarrez le moteur avec prudence en suivant les instructions, en tenant les pieds loin des outils. - Marchez, ne courez jamais avec la machine - Vérifier que vous disposez toujours d'un espace de manœuvre adéquat, spécialement en présence de murs, cloisons, haies, rangées, constructions, serres etc. <p>⚠ ATTENTION - User de la plus grande précaution en changeant de direction, et en particulier sur les pentes.</p> <p>⚠ ATTENTION ! - Lorsque vous relâchez le levier de commande la transmission de la machine se trouve automatiquement au point mort. Ne JAMAIS laisser le motoculteur sur un plan incliné et/ou un terrain accidenté ou en présence de dénivellés.</p>

BEDIENUNG UND SICHERHEIT

⚠ ACHTUNG - Die Berührung der Maschine mit Fremdkörpern oder Mauern sowie das Aufwickeln von Metalldrähten und Netzen in das Fräswerk kann zu ruckartigen Bewegungen der Maschine und ggf. sogar zum Überschlagen derselben führen, u.z. mit schwerwiegenden Schäden an der eigenen Person oder an Dritten.

- Achten Sie darauf, dass sich im Arbeitsbereich weder Personen noch Tiere aufhalten
- Kontrollieren Sie vor dem Motorstart, ob das Fräswerk ggf. mit Gegenständen in Berührung steht.
- Vergewissern Sie sich, dass Sie sich gefahrlos bewegen können und einen sicheren Stand haben.
- Überprüfen Sie eingehend den Arbeitsbereich. Achten Sie auf etwaige Hindernisse im Arbeitsbereich (Wurzeln, Steine, Äste, Gräben usw.).
- Achten Sie darüber hinaus auf Leitungen, Metallkabel, Kanaldeckel und Bewässerungsanlagen.
- Stellen Sie sicher, dass weder Rohrleitungen noch Stromkabel im Boden verlaufen.

⚠ ACHTUNG - Der Kontakt mit Stromleitungen oder -kabeln kann schwere oder lebensgefährliche Verletzungen durch Stromschlag verursachen. Diese Maschine ist nicht isoliert. Um das Risiko von Sach- und Personenschäden zu reduzieren, achten Sie stets auf den Verlauf unterirdischer Leitungen oder Kabel.

VERWENDUNG DER MASCHINE

⚠ ACHTUNG: Bei Auftreten von Situationen, in denen Sie nicht sicher sind, wie Sie sich verhalten sollen, ziehen Sie einen Fachmann zu Rate. Wenden Sie sich an den Fachhändler oder an die nächstgelegene Vertragswerkstatt. Führen Sie keine Eingriffe aus, die über Ihren Kenntnisstand hinausgehen.

- Halten Sie Lenkholm und Hebel stets sauber, trocken und frei von Öl bzw. Kraftstoff.
- Starten Sie den Motor vorsichtig und anweisungsgemäß, halten Sie dabei die Füße von den Arbeitsgeräten entfernt.
- Gehen Sie mit der Maschine, rennen Sie nicht
- Sorgen Sie stets für einen ausreichenden Manövrierraum, besonders bei Mauern, Wänden, Hecken, Pflanzenzeilen, Bauwerken, Gewächshäusern usw.

⚠ ACHTUNG - Führen Sie Richtungswechsel besonders in Hanglage äußerst vorsichtig aus.

⚠ ACHTUNG! – Beim Loslassen der Bedienhebel schaltet das Getriebe der Maschine automatisch in Leerlaufstellung. Lassen Sie die Maschine NIEMALS am Hang und/oder auf abschüssigem oder unebenem Gelände stehen.

FUNCIONAMIENTO Y SEGURIDAD

⚠ ATENCIÓN - El choque con cuerpos extraños o paredes, o el enredo de alambres o cuerdas en los dispositivos de corte puede causar movimientos bruscos e incluso el vuelco de la máquina, provocando graves daños materiales o personales.

- Asegúrese de que no haya otras personas ni animales en la zona de trabajo.
- Antes de arrancar el motor, controle que el equipo de corte no esté en contacto con ningún objeto.
- Asegúrese de poder moverse y permanecer de pie de manera segura.
- Inspeccione a fondo la zona donde hará el trabajo. Localice todos los obstáculos, como raíces, piedras, ramas o zanjas.
- Preste atención a la presencia de tuberías, cables metálicos, alcantarillas o sistemas de riego.
- Compruebe que en el terreno no haya tubos ni cables eléctricos.

⚠ ATENCIÓN - El contacto con cables eléctricos puede causar lesiones graves e incluso mortales por descarga eléctrica. Esta máquina no está aislada. Para reducir el riesgo de daños materiales y personales, preste siempre atención al tendido de tubos y cables enterrados.

USO DE LA MÁQUINA

⚠ ATENCIÓN: Si no sabe cómo proceder en alguna situación, consulte a un experto. Acuda al concesionario o al taller autorizado de su zona. No realice ninguna operación para la cual no se considere capacitado.

- Mantenga las empuñaduras y palancas limpias, secas y sin restos de aceite o carburante.
- Arranque el motor con cuidado, de acuerdo con las instrucciones y con los pies alejados de las herramientas.
- Camine, no corra nunca con la máquina.
- Asegúrese de tener siempre un espacio adecuado de maniobra, sobre todo en presencia de vallas, paredes, setos, hileras, construcciones, viveros, etc.

⚠ ATENCIÓN - Haga los giros con mucho cuidado, sobre todo en pendiente.

⚠ ATENCIÓN - Cuando se sueltan las palancas de mando, la transmisión de la máquina se pone automáticamente en punto muerto. No deje NUNCA la máquina en una superficie inclinada, irregular o con desniveles de cualquier tipo.

WERKING EN VEILIGHEID

⚠ LET OP - Wanneer de machine in contact komt met vreemde voorwerpen, muren, of wanneer metalen draden en gaas in de snijwerktuigen worden opgewikkeld, kan dit plotselinge bewegingen en eventueel de omkanteling van de machine veroorzaken met ernstige schade of letsel van de bediener of van derden.

- Controleer of er geen personen of dieren in het werkgebied zijn
- Verzeker u ervan dat het snijwerktuig geen enkel voorwerp raakt, voordat u de motor start.
- Zorg ervoor dat u veilig kunt bewegen en staan.
- Controleer het gebied waar u de werkzaamheden moet uitvoeren zorgvuldig. Controleer het werkgebied op mogelijke obstakels (wortels, stenen, sloten, enz.).
- Let op de aanwezigheid van leidingen, metalen kabels, putjes, beregeningsinstallaties.
- Controleer of er geen leidingen en/of elektrische kabels in de grond zitten.

⚠ LET OP - Wanneer de machine in contact komt met elektrische draden of kabels kan ernstig of dodelijk letsel door elektrische stroom het gevolg zijn. Deze unit is niet geïsoleerd. Let altijd op het traject dat ondergrondse leidingen en kabels afleggen om gevaar op schade of letsel te voorkomen.

GEbruik VAN DE MACHINE

⚠ LET OP: Als u een situatie tegenkomt waarin u niet zeker weet wat te doen dient u een deskundige te raadplegen. Neem contact op met uw dealer of onderhoudswerkplaats. Vermijd alle gebruik waarvan u denkt dat het buiten uw capaciteiten valt.

- Houd de handgrepen droog, schoon en vrij van olie of brandstof.
- Start de motor voorzichtig volgens de handleiding, houd uw voeten verwijderd van het werktuig.
- U moet met de machine meewandelen, niet rennen
- U dient altijd voldoende bewegingsruimte te hebben, vooral in de buurt van muren, wanden, heggen, rijen, bouwwerken, kassen, enz.

⚠ LET OP - Wees extra voorzichtig bij het veranderen van richting en vooral op hellingen.

⚠ OPGELET! – Als de bedieningshendels worden losgelaten, wordt de transmissie van de machine automatisch in de vrijstand gezet. Laat de machine NOOIT achter op hellende en/of oneffen oppervlakken of waar er niveauverschillen zijn.

Italiano	English	Français
<p align="center">USO E SICUREZZA</p>	<p align="center">OPERATION AND SAFETY</p>	<p align="center">FONCTIONNEMENT ET SÉCURITÉ</p>
<ul style="list-style-type: none"> - Non modificare la taratura del regolatore di velocità di rotazione del motore. - Non mettere le mani od i piedi vicino o sotto le parti in movimento. - Non sollevare mai una macchina quando il motore è in funzione. - Ridurre la velocità del motore prima del suo spegnimento. <p>⚠ ATTENZIONE: Non lasciare incustodita la macchina con il motore in funzione. Arrestare il motore ogni qualvolta ci si allontana dalla macchina, prima di fare rifornimento di carburante e prima di ogni manutenzione o pulizia.</p> <ul style="list-style-type: none"> - Arrestare la macchina se l'attrezzo di lavoro colpisce un corpo estraneo. Esaminare e riparare le eventuali parti danneggiate. - Prestare particolare attenzione se si indossano cuffie protettive poiché queste possono limitare la capacità di udire rumori che segnalano pericoli (telefonate, sirene, allarmi ecc). <p>⚠ ATTENZIONE: Non sporgersi oltre la barra falciante. Pietre, frammenti e altro potrebbero colpire gli occhi e causare cecità o gravi lesioni. Non far controllare la macchina da nessuno mentre siete alla guida con il motore in moto. Se si avvicina una persona, arrestare immediatamente l'unità.</p> <p>⚠ ATTENZIONE: Può accadere talvolta che alcuni rami o alcune sterpaglie rimangano bloccati nella barra falciante. Arrestare sempre il motore prima della pulizia.</p> <p>⚠ ATTENZIONE: Non tentare di rimuovere il materiale dall'attrezzo mentre il motore è in funzione o l'apparato di taglio è in movimento per evitare di procurarsi gravi lesioni.</p>	<ul style="list-style-type: none"> - Do not modify the calibration of the engine speed governor. - Keep hands and feet well clear of the machine's moving parts. - Never lift the machine when the engine is running. - Slow down the engine before switching it off. <p>⚠ WARNING - Do not leave the machine unattended when the engine is running. Stop the engine whenever you move away from the machine. It should also be stopped before refuelling, before any maintenance work is carried out or before cleaning the machine.</p> <ul style="list-style-type: none"> - Stop the machine if the work implement strikes a foreign body. Examine the machine and repair any damaged parts. - Be particularly cautious and alert while wearing hearing protection because such equipment may restrict your ability to hear sounds indicating danger (calls, signals, warnings, etc.). <p>⚠ WARNING: Do not lean over the cutter bar. Stones, rubbish, etc. can be thrown up into the eyes causing blindness or serious injury. Do not have the machine checked by anyone else while you are driving it with the engine running. Stop the machine immediately if anyone approaches.</p> <p>⚠ WARNING: It can happen on occasion that branches or scrub will become trapped in the cutter bar. Always stop the engine before cleaning.</p> <p>⚠ WARNING: Do not attempt to remove the cut material while the engine is running or the cutting equipment is rotating, as this can result in serious injury.</p>	<ul style="list-style-type: none"> - Ne modifiez pas les valeurs à partir desquelles le régulateur du régime moteur a été étalonné. - Ne mettez pas les mains ou les pieds à côté ou sous les pièces en rotation. - Ne soulevez pas ou ne transportez jamais une machine si son moteur tourne. - Réduisez la vitesse du moteur avant de l'arrêter. <p>⚠ ATTENTION - Ne pas laisser la machine sans surveillance avec le moteur en marche. Arrêtez le moteur chaque fois que vous vous éloignez de la machine, avant un ravitaillement et avant toute opération d'entretien ou de nettoyage.</p> <ul style="list-style-type: none"> - Arrêter la machine si l'outil de travail heurte un corps étranger. Examinez le motoculteur et réparez éventuellement toute pièce endommagée. - Soyez particulièrement vigilant lorsque vous portez des protections antibruit car de tels équipements réduisent la capacité d'entendre les signaux sonores d'avertissement en cas de danger (tels que cris, alarmes et avertissements, etc.). <p>⚠ ATTENTION : Ne vous penchez pas au-dessus de la barre de coupe. Des pierres ou des débris peuvent être projetés au niveau des yeux, ce qui peut entraîner des blessures graves, voire la cécité. Ne faire contrôler l'engin par personne lorsque vous êtes à la conduite et lorsque le moteur tourne. À l'approche d'un tiers, arrêtez immédiatement la machine.</p> <p>⚠ ATTENTION : Il se peut que certaines branches ou broussailles restent bloquées dans la barre de coupe. Arrêtez toujours le moteur avant de procéder au nettoyage.</p> <p>⚠ ATTENTION : Ne pas tenter de retirer les matériaux bloqués avec le moteur en marche ou lorsque l'outil de coupe tourne pour éviter de graves accidents.</p>

BEDIENUNG UND SICHERHEIT

- Verstellen Sie auf keinen Fall den Drehzahlregler des Motors.
- Führen Sie Hände oder Füße nicht in bzw. unter Bewegungsteile ein.
- Heben Sie die Maschine niemals bei laufendem Motor.
- Drosseln Sie die Motordrehzahl vor dem Abstellen.

⚠ ACHTUNG - Lassen Sie die Maschine niemals mit laufendem Motor unbeaufsichtigt. Stellen Sie den Motor immer dann ab, wenn Sie sich von der Maschine entfernen, bevor Sie tanken oder Wartungs- sowie Reinigungsarbeiten ausführen.

- Halten Sie die Maschine an, wenn das Arbeitsgerät gegen einen Fremdkörper stößt. Überprüfen und reparieren Sie ggf. beschädigte Teile.
- Das Tragen eines Gehörschutzes schränkt die Wahrnehmung akustischer Gefahrensignale (Anrufe, Sirenen, Alarmer usw.) ein, so dass in diesem Fall besondere Aufmerksamkeit bei der Arbeit geboten ist.

⚠ ACHTUNG: Lehnen Sie sich nicht über den Mähbalken hinaus. Steine, Splitter und ähnliche Teile könnten Ihre Augen treffen und zur Erblindung oder ernsthaften Verletzungen führen. Lassen Sie niemand zwecks Inspektion an die Maschine beim Betrieb mit laufendem Motor herantreten. Halten Sie die Maschine sofort an, wenn sich eine Person nähern sollte.

⚠ ACHTUNG: Zuweilen besteht die Möglichkeit, dass sich Äste oder Gestrüpp im Mähbalken verfangen. Stellen Sie den Motor ab, bevor Sie die Verstopfungen beseitigen.

⚠ ACHTUNG: Versuchen Sie auf keinen Fall, die Fremdkörper bei laufendem Motor oder drehendem Fräswerk vom Anbaugerät zu entfernen, um ernsthafte Verletzungen zu vermeiden.

FUNCIONAMIENTO Y SEGURIDAD

- No modifique el ajuste del regulador de velocidad de rotación del motor.
- No acerque las manos ni los pies a las partes en movimiento.
- No eleve nunca la máquina con el motor en marcha.
- Reduzca la velocidad del motor antes de apagarlo.

⚠ ATENCIÓN - No deje la máquina con el motor en marcha y sin vigilancia. Pare el motor antes de alejarse de la máquina, de llenar el depósito de combustible y de hacer mantenimiento o limpieza.

- Pare la máquina si el apero golpea un cuerpo extraño. Examine la máquina y repare los daños.
- Esté especialmente atento cuando utilice auriculares de protección, ya que pueden limitar la percepción de los avisos sonoros de peligro (teléfono, sirenas, voces, etc.)

⚠ ATENCIÓN: No se incline hasta más allá de la barra segadora. La proyección de piedras u otros objetos puede causar lesiones graves en los ojos e incluso ceguera. Es muy peligroso hacer controlar la máquina por otra persona mientras el conductor la sujeta con el motor en marcha. Pare de inmediato la máquina cuando alguien se acerque.

⚠ ATENCIÓN: Puede suceder que algunas ramas o malezas queden atrapadas en la barra segadora. Pare el motor para quitarlas.

⚠ ATENCIÓN: No intente quitar el material del apero con el motor en marcha o el equipo de corte en movimiento, ya que podría sufrir grave lesiones.

WERKING EN VEILIGHEID

- Wijzig de ijking van de snelheidsregelaar voor het draaien van de motor niet.
- Plaats nooit uw handen of voeten dicht bij of onder de bewegende delen.
- Til een machine nooit op wanneer de motor in werking is.
- Verminder de snelheid van de motor voordat u hem uitschakelt.

⚠ LET OP - Laat de machine niet onbewaakt achter met draaiende motor. Schakel de motor uit telkens wanneer u zich van de machine verwijderd, vóór het bijvullen van de brandstof en vóór elk onderhoud of reiniging.

- Stop de machine als het werktuig een vreemd voorwerp raakt. Inspecteer en herstel eventueel beschadigde onderdelen.
- Wees bijzonder voorzichtig en alert tijdens het dragen van gehoorbescherming want dergelijke apparatuur kan uw vermogen om waarschuwend geluiden (roepen, signalen, waarschuwingen, enz.) belemmeren.

⚠ LET OP: Leun niet over de maaibalk. Stenen, rommel, enz. kunnen naar boven geslingerd worden en blindheid of ernstig letsel veroorzaken. Laat de machine door niemand besturen als u de machine bij draaiende motor bedient. Zet de machine onmiddellijk uit als iemand u nadert.

⚠ LET OP: Soms kan het gebeuren dat takken of struikgewas in de maaibalk vast blijven zitten. Zet de motor altijd uit voordat u dit schoonmaakt.

⚠ LET OP: Probeer het materiaal niet uit het werktuig te verwijderen als de motor draait of als het snijwerktuig in beweging is, om ernstig letsel te voorkomen.

81

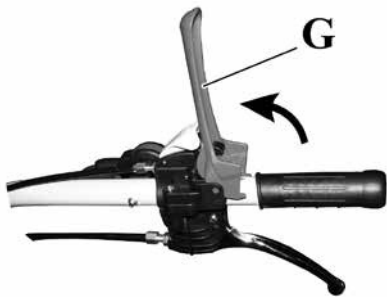

82



Italiano

English

Français

DISPOSITIVI DI SICUREZZA**SAFETY DEVICES****DISPOSITIFS DE SÉCURITÉ**

⚠ ATTENZIONE - Non manomettere in alcun modo i dispositivi di sicurezza.

⚠ ATTENZIONE - Non impiegare la macchina se i dispositivi di sicurezza non sono in perfetta efficienza.

Per assicurare all'operatore la massima sicurezza di lavoro, la macchina dispone dei seguenti dispositivi antinfortunistici:

Leva presenza operatore (G, Fig.81)

Dispositivo di emergenza che arresta il movimento dell'utensile di taglio e il movimento della macchina qualora si lasci la presa delle stegole di guida.

Leva freno

Azionare la leva freno (A, Fig.82) sul manubrio destro, per arrestare l'avanzamento della macchina.

⚠ WARNING - Do not tamper with the safety devices in any way.

⚠ WARNING - Do not use the machine if the safety devices are not in perfect working order.

To ensure maximum safety of the operator when working, the machine is equipped with the following accident-prevention devices:

Operator presence lever (G, Fig.81)

Emergency device that stops the cutter assembly and the machine from moving when the operator releases the handlebar.

Brake lever

Operate brake lever (A, Fig.82) on the right handlebar, to stop the machine from moving forward.

⚠ ATTENTION - N'intervenir en aucune façon sur les dispositifs de sécurité.

⚠ ATTENTION - Ne pas utiliser la machine si les dispositifs de sécurité ne sont pas en parfait état.

Pour garantir à l'opérateur la sécurité maximum de travail, la machine dispose des dispositifs anti-accident suivants :

Levier présence opérateur (G, Fig.81)

Dispositif d'urgence qui arrête le mouvement de l'outil de coupe et le mouvement de la machine lorsque on abandonne la prise des mancherons de conduite.

Levier frein

Actionner le levier de frein (A, Fig.82) sur le guidon droit, pour empêcher la machine de progresser.

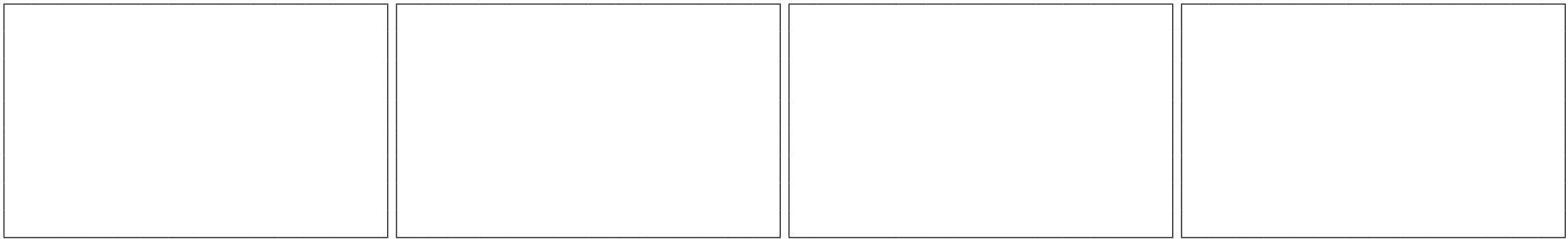



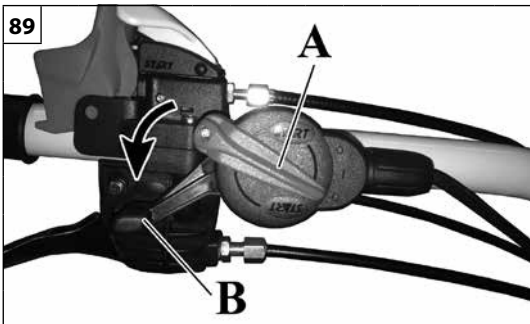



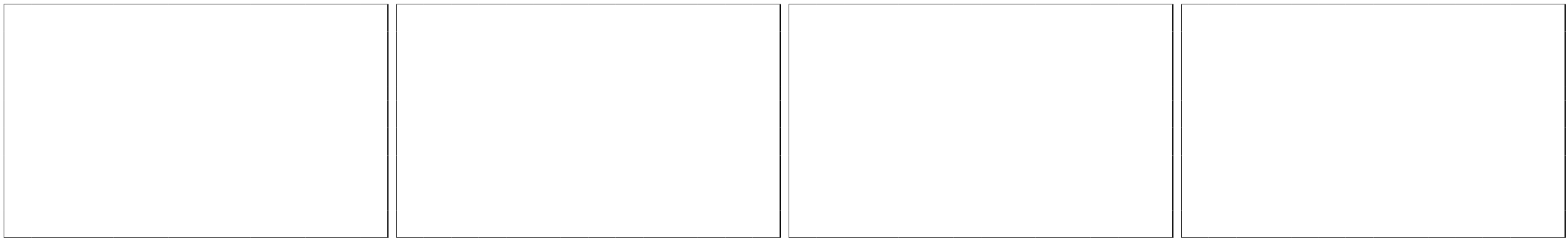

Deutsch	Español	Nederlands
<p align="center">SICHERHEITSVORRICHTUNGEN</p>	<p align="center">DISPOSITIVOS DE SEGURIDAD</p>	<p align="center">VEILIGHEIDSSYSTEMEN</p>
<p>⚠ ACHTUNG - Die Sicherheitsvorrichtungen auf keinen Fall manipulieren.</p> <p>⚠ ACHTUNG - Verwenden Sie die Maschine ausschließlich mit voll funktionstüchtigen Sicherheitsvorrichtungen.</p> <p>Für maximale Bediener-sicherheit beim Arbeiten verfügt die Maschine über folgende Unfallverhütungsvorrichtungen:</p> <p>Totmannschalter (G, Abb.81) Not-Aus-Vorrichtung, die den Lauf des Fräswerks sowie die Fahrt der Maschine beim Loslassen des Lenkholms stoppt.</p> <p>Bremshebel Betätigen Sie den Bremshebel (A, Abb.82) am rechten Lenker, um die Vorwärtsbewegung der Maschine zu stoppen.</p>	<p>⚠ ATENCIÓN - No altere de ninguna manera los dispositivos de seguridad.</p> <p>⚠ ATENCIÓN - No utilice la máquina si los dispositivos de seguridad no funcionan perfectamente.</p> <p>Para garantizar la máxima seguridad del conductor, la máquina está provista de los siguientes dispositivos:</p> <p>Palanca de presencia del operador (G, Fig. 81) Dispositivo de emergencia que inmoviliza la herramienta de corte y la máquina cuando se sueltan las manceras.</p> <p>Palanca del freno Accione la palanca del freno (A, Fig.82) en el manillar derecho, para evitar que la máquina avance.</p>	<p>⚠ LET OP - Maak de veiligheidssystemen op geen enkele wijze onklaar.</p> <p>⚠ LET OP - Gebruik de machine niet als de veiligheidssystemen niet perfect werken.</p> <p>Om de grootste veiligheid voor de bediener te waarborgen, is de machine met de volgende veiligheidssystemen uitgerust:</p> <p>Veiligheidshendel (G, afb.81) Noodsysteem dat de beweging van het snijwerktuig en de beweging van de machine stopt wanneer de greep van de stuurhendels wordt losgelaten.</p> <p>Remhendel Schakel de remhendel (A, Fig.82) op het rechter stuur, om te voorkomen dat de machine vooruit rijdt.</p>











Italiano	English	Français
<p align="center">ARRESTO MOTORE</p>	<p align="center">STOPPING THE ENGINE</p>	<p align="center">ARRÊT DU MOTOR</p>
<p>LEGGERE ATTENTAMENTE ANCHE IL MANUALE DEL MOTORE.</p> <p>ARRESTO MOTORE Per arrestare il motore:</p> <ol style="list-style-type: none"> 1. Portare la leva acceleratore (B, Fig.89) in posizione di minimo. 2. Portare l'interruttore (A, Fig.89) in posizione «0». <p>⚠ ATTENZIONE – A motore spento, parcheggiare la macchina in modo che ne sia garantita la stabilità, inserendo una marcia (la prima in salita oppure la retromarcia in discesa), ed eventualmente i cunei di blocco alle ruote.</p> <p>Nel caso in cui la posizione «O» dell'interruttore non funzioni, portare la leva starter nella posizione CLOSE per arrestare il motore.</p> <p>Verifica preliminare</p> <p>⚠ L'APPARATO DI TAGLIO NON DEVE MAI MUOVERSI QUANDO LA PRESA DI FORZA E' DISINSERITA. In caso contrario rivolgersi ad un Centro Assistenza Autorizzato per effettuare un controllo e risolvere il problema.</p>	<p>CAREFULLY READ THE ENGINE INSTRUCTION MANUAL.</p> <p>STOPPING THE ENGINE To stop the engine:</p> <ol style="list-style-type: none"> 1. Set the throttle trigger (B, Fig.89) to the idle position. 2. Set the switch (A, Fig. 89) to position «0». <p>⚠ WARNING – When the engine is switched off, park the machine on a stable surface, putting it into gear (first gear if facing uphill or reverse gear if facing downhill), and if necessary chock the wheels.</p> <p>In the event that the «O» position of the switch will not function, pull the choke lever in the CLOSE position, to stop the engine.</p> <p>Pre-Operation Checking</p> <p>⚠ THE CUTTING ATTACHMENT MUST NEVER MOVE WHEN THE POWER TAKE-OFF IS RELEASED. Otherwise contact an Authorized Service Center to carry out a check and fix the problem.</p>	<p>LIRE ATTENTIVEMENT LE MANUEL DU MOTEUR.</p> <p>ARRÊT DU MOTOR Pour arrêter le moteur :</p> <ol style="list-style-type: none"> 1. Mettre le levier d'accélérateur (B, Fig.89) sur la position « minimum ». 2. Mettre l'interrupteur (A, Fig. 89) sur « 0 ». <p>⚠ ATTENTION – Moteur éteint, garer la machine de façon à en garantir la stabilité, en enclenchant une vitesse (la première en montée ou la marche arrière en descente), et éventuellement les cales de blocage des roues.</p> <p>Au cas où la position «O» de l'interrupteur ne fonctionnerait pas, coupez le moteur en ramenant le levier d'accélérateur sur la position CLOSE (FERMER) pour arrêter le moteur.</p> <p>Contrôle avant utilisation</p> <p>⚠ L'APPAREIL DE COUPE NE DOIT JAMAIS SE DÉPLACER QUAND LA PRISE DE FORCE EST DÉSENCLENCHÉE. Sinon, contactez un Centre de Service Agréé de procéder à une vérification et corriger le problème.</p>





















Deutsch	Español	Nederlands
<p align="center">MOTOR ABSTELLEN</p>	<p align="center">PARADA DEL MOTOR</p>	<p align="center">STOPPEN VAN DE MOTOR</p>
<p>LESEN SIE EBENFALLS DIE BETRIEBSANLEITUNG DES MOTORS DURCH.</p> <p>MOTOR ABSTELLEN Zum Abstellen des Motors: 1. Stellen Sie den Gashebel (B, Abb.89) auf Leerlaufdrehzahl. 2. Stellen Sie den Schalter (A, Abb. 89) auf «0»</p> <p>⚠ ACHTUNG – Parken Sie die Maschine bei abgestelltem Motor in stabiler Lage, legen Sie einen Gang ein (1. Vorwärtsgang an Steigungen oder Rückwärtsgang im Gefälle) und sichern Sie die Räder ggf. mit Bremskeilen.</p> <p>Falls die Position «O» des Schalters nicht funktioniert, bringen Sie den Chokehebel in die Stellung CLOSE (GESCHLOSSEN), um den Motor abzustellen.</p> <p>Prüfung vor Beginn der Arbeit</p> <p>⚠ DAS FRÄSWERK DARF BEI AUSGESCHALTETER ZAPFWELLE NIEMALS LAUFEN. Andernfalls kontaktieren Sie einen Autorisierten Service-Center, um eine Kontrolle durchzuführen, und das Problem zu beheben.</p>	<p>LEER ATENTAMENTE EL MANUAL DEL MOTOR.</p> <p>PARADA DEL MOTOR Para detener el motor: 1. Ponga la palanca del acelerador (B, Figs. 89) en posición de mínimo. 2. Sitúe el interruptor (A, Fig. 89) en la posición «0».</p> <p>⚠ ATENCIÓN – Con el motor apagado, aparque la máquina en una posición estable y engrane una marcha (la primera en subida o la marcha atrás en bajada) y, si corresponde, aplique los calzos en las ruedas.</p> <p>Si la posición «O» del interruptor no funciona, lleve la palanca de estrangulación hasta la posición CLOSE para detener el motor.</p> <p>Comprobación previa al funcionamiento</p> <p>⚠ EL EQUIPO DE CORTE NO SE DEBE MOVER POR NINGÚN MOTIVO CUANDO LA TOMA DE FUERZA ESTÁ DESACTIVADA. De lo contrario en contacto con un Centro de Servicio Autorizado para llevar a cabo un control y solucionar el problema.</p>	<p>LEES OOK AANDACHTIG DE HANDLEIDING VAN DE MOTOR.</p> <p>STOPPEN VAN DE MOTOR Voor het stoppen van de motor: 1. Zet de gashendel (B, afb.89) in de laagste stand. 2. Zet de schakelaar (A, afb. 89) in de stand «0».</p> <p>⚠ LET OP - Parkeer de machine in een stabiele positie met afgezette motor, schakel een versnelling in (de eerste op een stijgende helling of de achteruitversnelling op een dalende helling) en plaats eventueel wielblokken bij de wielen.</p> <p>In het geval dat de «O» stand van de schakelaar niet werkt, de chokehendel in de stand CLOSE (DICHT) trekken, om de motor te stoppen.</p> <p>Controles vóór u aan het werk gaat</p> <p>⚠ HET SNIJWERKTUIG MAG NOOIT BEWEGEN ALS DE AFTAKAS UITGESCHAKELD IS. Anders contact opnemen met een Authorized Service Center voor het uitvoeren van een controle en het probleem op te lossen.</p>

Italiano	English	Français
TRASPORTO	TRANSPORTION	TRANSPORT
<p>Spostamento</p> <p> ATTENZIONE – Durante lo spostamento della macchina da una zona di lavoro all'altra, utilizzare per la marcia avanti la leva avanzamento (A, Fig. 65 pag. 34). Fare particolarmente attenzione a oggetti rigidi o manufatti (marciapiedi, gradini, ecc...) che potrebbero urtare gli utensili e danneggiarli. La velocità della macchina deve sempre essere adeguata allo stato dell'ambiente.</p> <p> ATTENZIONE – La macchina non può circolare su strada pubblica. Non trainare la macchina. Per il trasporto della macchina, si deve utilizzare un automezzo di potenza e dimensioni adeguate, opportunamente predisposto. Per il trasporto della macchina su veicolo accertarsi del corretto e robusto fissaggio sul veicolo tramite cinghie. La macchina va trasportata in posizione orizzontale, con il serbatoio vuoto, assicurandosi inoltre che non vengano violate le vigenti norme di trasporto per tali macchine. Per il carico della macchina su veicolo scegliete sempre un'area piana, lontana dal traffico e libera da oggetti potenzialmente pericolosi. Assicurarsi che il veicolo non possa muoversi. Utilizzare sempre rampe di carico certificate, lunghe 4 volte l'altezza del pianale del veicolo, di adeguata larghezza, con superficie antiscivolo, solide per supportare il peso della macchina e fissate saldamente. La macchina può essere anche assicurata su un pallet e caricata mediante l'utilizzo di un carrello elevatore. In tal caso il carrello elevatore deve essere manovrato da un operatore autorizzato.</p> <p> ATTENZIONE: La macchina NON DEVE essere sollevata tramite cinghie, catene o ganci. La macchina non ha punti di ancoraggio.</p>	<p>Handling</p> <p> WARNING – When moving the machine from one plot to another, use the propulsion lever (A, Fig. 65 page 34) for forward lever. Pay special attention to solid objects or garden features (paths, steps, etc.) that may strike the implements and damage them. The speed of the machine must always be adequate for the state of the environment.</p> <p> WARNING - The machine cannot be driven on a public road. Do not tow the machine. To transport the machine, use a suitable motor vehicle of adequate power and size. When transporting the machine on a vehicle, ensure that it is firmly and securely fastened using straps or belts. The machine must be transported in the horizontal position with an empty tank, also ensuring compliance with applicable transport regulations for such machines. When loading the machine onto the vehicle, always choose a level area that is away from traffic and free from potentially hazardous objects. Ensure that the vehicle cannot move. Always use certified loading ramps that are 4 times longer than the height of the vehicle's load body, of adequate width, with a non-slip surface, of solid construction to support the machine's weight and securely fixed. The machine can also be strapped to a pallet and loaded using a forklift truck. In this case the forklift truck must be driven by an authorised operator.</p> <p> WARNING: The machine MUST NOT be lifted using belts, chains or hooks. The machine has no anchor points.</p>	<p>Déplacement</p> <p> ATTENTION – Pour transférer le motoculteur d'une zone de travail à une autre, embrayer la marche avant à l'aide du levier d'avancement (A, Fig. 65 page 34). Faire particulièrement attention aux objets rigides ou aux constructions (trottoirs, marches etc...) susceptibles de heurter les outils et les endommager. La vitesse de l'engin doit toujours être adaptée à l'état de l'environnement.</p> <p> ATTENTION – La motobineuse ne peut pas circuler sur route. Ne pas traîner la machine. Pour transporter la machine, prévoir un véhicule dont la puissance et les dimensions seront appropriées et conçu pour l'usage. Pour transporter la tronçonneuse sur un véhicule, s'assurer qu'elle y est fixée correctement à l'aide de sangles. Transporter la motobineuse en position horizontale, réservoir vide, et s'assurer également que les consignes pour le transport de ce genre de machines ont été respectées. Pour charger la motobineuse sur un véhicule, toujours choisir une zone plane, à l'écart de la circulation et de tout objet potentiellement dangereux. S'assurer que le véhicule ne se déplacera pas. Toujours utiliser des rampes de charge homologuées, dont la longueur correspond à 4 fois la hauteur de la plateforme du véhicule, d'une largeur adéquate, avec une surface antidérapante, prêtes à supporter le poids de la motobineuse et solidement fixées. Il est également possible de fixer la motobineuse à une palette et de la charger à l'aide d'un chariot élévateur. Dans ce cas, le chariot élévateur sera confié à un opérateur autorisé.</p> <p> ATTENTION : NE JAMAIS soulever la motobineuse à l'aide de courroies, chaînes ou crochets. La machine n'a pas de points d'ancrage.</p>

Deutsch	Español	Nederlands
TRANSPORT	TRANSPORTE	TRANSPORT
<p>Beförderung</p> <p> ACHTUNG – Während der Fahrt der Maschine von einem Einsatzort zum anderen, für die Vorwärtsfahrt den Antriebshebel (A, Abb. 65 Seite 34). Achten Sie besonders auf harte Gegenstände oder Baustrukturen (Bürgersteige, Stufen usw.), die gegen die Werkzeuge stoßen und diese beschädigen könnten. Die Geschwindigkeit der Maschine muss den örtlichen Begebenheiten angepasst werden.</p> <p> ACHTUNG – Das Gerät ist nicht für den öffentlichen Straßenverkehr zugelassen. Schleppen Sie die Maschine nicht ab. Verwenden Sie zum Transport ein entsprechend ausgerüstetes Fahrzeug geeigneter Leistung und Größe. Zum Transport auf Fahrzeugen muss das Gerät mittels Riemen sicher am Fahrzeug befestigt werden. Die Motorhacke muss waagrecht mit leerem Tank und gemäß den Transportvorschriften für diese Geräte befördert werden. Verladen Sie das Gerät auf ebenem Gelände, in sicherer Entfernung vom Verkehrsgeschehen und nach Abnahme potenziell gefährlicher Gegenstände. Sichern Sie das Gerät am Fahrzeug. Verwenden Sie in jedem Fall bescheinigte Verladerampen, die 4mal so lang wie die Höhe der Ladefläche des Fahrzeugs und entsprechend breit sind, rutschfeste Oberfläche sowie auf das Gerätegewicht abgestimmte Festigkeit aufweisen und die außerdem sicher befestigt sind. Das Gerät kann ebenfalls auf einer Palette verzurrt und mit einem Gabelstapler verladen werden. Dieser Vorgang hat durch einen qualifizierten Gabelstaplerfahrer zu erfolgen.</p> <p> ACHTUNG: Das Gerät DARF NICHT mittels Riemen, Ketten oder Haken gehoben werden. Die Maschine hat keine Kupplungsvorrichtungen.</p>	<p>Desplazamiento</p> <p> ATENCIÓN – Para desplazar la máquina de una zona de trabajo a otra, utilice para la marcha adelante la palanca de avance (A, Fig. 65 pág. 34). Preste especial atención a los objetos rígidos o construcciones (aceras, escalones, etc.) que puedan golpear las herramientas y dañarlas. La velocidad de la máquina debe ser siempre adecuada a las condiciones del suelo y del entorno.</p> <p> ATENCIÓN - La máquina no puede circular por la vía pública. No lleve la máquina a remolque. Para el transporte de la máquina se debe utilizar un vehículo automotor, de potencia y tamaño adecuados, que esté preparado para dicha operación. Para el transporte de la máquina en un vehículo, asegurarse de que esté fijada en el vehículo de modo correcto y firme mediante correas. La máquina se debe transportar en posición horizontal y con el depósito vacío; cerciorarse de que se cumplan las normas vigentes en materia de transporte de máquinas. Para cargar la máquina en un vehículo, elegir siempre una zona llana, alejada del tráfico y libre de objetos potencialmente peligrosos. Asegurarse de que el vehículo no pueda moverse. Utilizar siempre rampas de carga certificadas, de longitud igual a cuatro veces la altura de la plataforma del vehículo y anchura adecuada, con superficies antideslizantes que puedan soportar el peso de la máquina y estén fijadas sólidamente. También se puede fijar la máquina a un palet y cargarla con una carretilla elevadora. La carretilla debe ser manejada por un operario autorizado.</p> <p> ATENCIÓN: NO ELEVAR la máquina con correas, cadenas o ganchos. La máquina no tiene puntos de anclaje.</p>	<p>Verplaatsing</p> <p> LET OP - Tijdens het verplaatsen van de machine van het ene werkgebied naar het andere, gebruikt u voor de voorwaartse versnelling de hendel voortgang (A, Fig. 65 pag. 34). Let vooral op harde voorwerpen of bouwwerken (stoepen, trapjes, enz.) die tegen de werktuigen kunnen stoten en ze kunnen beschadigen. De snelheid van de machine moet altijd aan de toestand van de omgeving worden aangepast.</p> <p> LET OP – De machine mag niet op de openbare weg rijden. Sleep de machine niet. Om de machine te vervoeren moet een voertuig met aangepast vermogen en afmetingen worden gebruikt, dat daarvoor afdoende is uitgerust. Alvorens de machine in een voertuig te vervoeren, moet u nagaan of deze correct en stevig met riemen is vastgemaakt aan het voertuig. De machine moet horizontaal worden vervoerd; u moet tevens nagaan of de geldende normen voor het vervoer van dergelijke machines worden nageleefd. Om de machine in het voertuig te laden, kiest u steeds een vlakke zone, ver van het verkeer en zonder potentieel gevaarlijke voorwerpen. Vergewis u ervan dat het voertuig niet kan bewegen. Gebruik steeds een gecertificeerde laadbrug, die 4 keer zo lang is als de hoogte van de laadvloer van het voertuig, met een aangepaste breedte, een antislip oppervlak, sterk genoeg om het gewicht van de machine te dragen en stevig bevestigd. De machine kan ook op een pallet worden vastgemaakt en geladen met een vorklift. In dat geval moet de vorklift worden bediend door een daartoe gemachtigde operator.</p> <p> LET OP: De machine MAG NIET worden opgetild met riemen, kettingen of haken. De machine heeft geen sleepogen.</p>

Italiano	English	Français
MANUTENZIONE	MAINTENANCE	ENTRETIEN
<p>CONFORMITÀ DELLE EMISSIONI GASSOSE Questo motore, incluso il sistema di controllo delle emissioni, deve essere gestito, utilizzato e sottoposto a manutenzione in conformità alle istruzioni fornite nel manuale dell'utente al fine di mantenere le prestazioni delle emissioni entro i requisiti legali applicabili alle macchine mobili non stradali.</p> <p>Non deve verificarsi alcuna manomissione intenzionale o uso improprio del sistema di controllo delle emissioni del motore.</p> <p>Il funzionamento, l'uso o la manutenzione errati del motore o della macchina potrebbero comportare possibili malfunzionamenti del sistema di controllo delle emissioni fino al punto in cui i requisiti legali applicabili non sono rispettati; in tal caso deve essere intrapresa un'azione immediata per correggere i malfunzionamenti del sistema e ripristinare i requisiti applicabili.</p> <p>Esempi, non esaustivi, di funzionamento, uso o manutenzione errati sono:</p> <ul style="list-style-type: none"> - Forzare o rompere i dispositivi per dosare il carburante; - Uso di carburante e / o olio motore non rispondenti alle caratteristiche indicate nel capitolo AVVIAMENTO / CARBURANTE; - Uso di pezzi di ricambio non originali, ad esempio candele, ecc.; - Mancanza o manutenzione inadeguata dell'impianto di scarico, compresi intervalli di manutenzione errati per marmitta, candela, filtro dell'aria, ecc. <p>⚠ ATTENZIONE - La manomissione di questo motore rende la certificazione UE sulle emissioni non più valida.</p>	<p>EMISSIONS COMPLIANCE This engine, including the emissions control system, must be operated, used and maintained in accordance with the instructions provided in the user's manual in order to maintain the emissions performance within the legal requirements applicable to non-road mobile machinery.</p> <p>No deliberate tampering with or misuse of the engine emissions control system has to take place.</p> <p>Incorrect operation, use or maintenance of the engine or of the non-road mobile machinery could result in possible malfunctions of the emissions control system to a point where the legal requirements applicable are not respected; in such case a prompt action must be taken in order to rectify the system's malfunctions and restore the applicable requirements.</p> <p>Examples, not exhaustive, of incorrect operation, use or maintenance are:</p> <ul style="list-style-type: none"> - Forcing or breaking the devices for metering the fuel; - Use of fuel and/or engine oil not fulfilling the characteristics shown in the chapter STARTER / FUELING; - Use of not original spare parts, for example spark plug, etc.; - Missing or improper maintenance of the exhaust system, including incorrect timing of maintenance for muffler, spark plug, air filter, etc. <p>⚠ WARNING – Tampering with this engine makes the EU emissions certification no more valid .</p>	<p>CONFORMITÉ DES ÉMISSIONS GAZEUSES Ce moteur, incorporé au système de contrôle des émissions, doit être géré, utilisé et entretenu conformément aux instructions citées dans le manuel de l'utilisateur de sorte que les performances en matière d'émissions respectent les lois applicables aux engins mobiles non routiers.</p> <p>Le système de contrôle des émissions du moteur ne doit faire l'objet d'aucune manipulation frauduleuse intentionnelle et doit toujours être utilisé correctement.</p> <p>Tout fonctionnement, utilisation et entretien incorrect de la machine risque de compromettre le système de contrôle des émissions au point de ne plus respecter les lois applicables ; dans ce cas, réparer immédiatement toute anomalie du système et rétablir les conditions applicables.</p> <p>Quelques exemples, incomplets, de fonctionnement, utilisation ou entretien incorrects :</p> <ul style="list-style-type: none"> - Forcer ou casser les dispositifs de dosage du carburant ; - Utiliser du carburant et/ou de l'huile moteur ne répondant pas aux caractéristiques citées au chapitre DÉMARRAGE/CARBURANT ; - Utiliser des pièces de rechange non originales, par exemple des bougies, etc. ; - Ne pas procéder, ou procéder de façon incorrecte, à l'entretien du système d'échappement ; ne pas respecter les intervalles d'entretien du pot d'échappement, de la bougie, du filtre à air, etc. <p>⚠ ATTENTION - Si ce moteur a fait l'objet d'une manipulation frauduleuse, la certification UE sur les émissions perd sa validité.</p>

Deutsch	Español	Nederlands
<p style="text-align: center;">INSTANDHALTUNG</p>	<p style="text-align: center;">MANTENIMIENTO</p>	<p style="text-align: center;">ONDERHOUD</p>
<p>KONFORMITÄT DER ABGASEMISSIONEN Dieser Motor, einschließlich seines Emissionskontrollsystems, muss gemäß den Anweisungen der Betriebsanleitung verwaltet, gebraucht und gewartet werden, um die gesetzlich vorgeschriebenen Abgasgrenzwerte für selbstfahrende Arbeitsmaschinen ohne Straßenzulassung einzuhalten.</p> <p>Jeder unbefugte Eingriff am Emissionskontrollsystem des Motors bzw. dessen nicht bestimmungsgemäße Verwendung ist untersagt.</p> <p>Fehler bei Betrieb, Gebrauch oder Wartung des Motors oder der Maschine können u. U. so schwere Funktionsstörungen des Abgaskontrollsystems verursachen, dass die anwendbaren Rechtsvorschriften nicht mehr erfüllt sind. In diesem Fall sind sofortige Maßnahmen zu ergreifen, um die Systemstörung zu beheben und die Emissionen wieder unter die vorgeschriebenen Grenzwerte zu senken.</p> <p>Einige Beispiele für falschen Betrieb, Gebrauch und falsche Wartung sind u. a.:</p> <ul style="list-style-type: none"> - Überlasten oder Beschädigen der Kraftstoffdosiervorrichtungen - Verwendung von Kraftstoff bzw. Motoröl, deren Eigenschaften nicht den Vorgaben im Kapitel MOTORSTART / KRAFTSTOFF entsprechen - Verwendung von Nicht-Originalteilen, z. B. Kerzen usw. - mangelnde oder mangelhafte Wartung der Auspuffanlage sowie Missachtung der Wartungsintervalle für Auspuff, Kerze, Luftfilter usw. <p>⚠ ACHTUNG - Durch eigenmächtige Eingriffe an diesem Motor verliert das EU-Emissionszertifikat seine Gültigkeit.</p>	<p>CONFORMIDAD DE LAS EMISIONES GASEOSAS Este motor, incluido el sistema de control de las emisiones, debe gestionarse, utilizarse y someterse a mantenimiento en conformidad con las instrucciones dadas en el manual del usuario, a los fines de contener las emisiones dentro de los límites legales aplicables a las máquinas móviles no viales.</p> <p>No se debe hacer ningún intento de manipulación indebida ni un uso inadecuado del sistema de control de las emisiones del motor.</p> <p>El funcionamiento, el uso o el mantenimiento incorrectos del motor o de la máquina pueden causar fallos del sistema de control de las emisiones hasta el punto de que no se respeten los límites legales aplicables. En tal caso, se debe actuar de inmediato para corregir los desperfectos del sistema y restablecer los valores adecuados.</p> <p>Algunos ejemplos, no exhaustivos, de funcionamiento, uso o mantenimiento incorrectos son:</p> <ul style="list-style-type: none"> - forzamiento o rotura de los dispositivos de dosificación del combustible; - uso de combustible o aceite del motor que no tengan las características indicadas en el capítulo ARRANQUE / COMBUSTIBLE; - uso de recambios no originales, por ejemplo, las bujías; - mantenimiento inadecuado o nulo del sistema de escape, incluida una frecuencia incorrecta de mantenimiento del silenciador, de la bujía, del filtro de aire, etc. <p>⚠ ATENCIÓN - La manipulación indebida de este motor invalida la certificación UE sobre las emisiones.</p>	<p>CONFORMITEIT VAN DE GASEMISSIES Deze motor, inclusief het emissiecontrolesysteem, moet worden beheerd, gebruikt en onderhouden volgens de aanwijzingen in de gebruikershandleiding om de emissieprestaties die van toepassing zijn op niet voor de weg bestemde mobiele machines binnen de wettelijke eisen te houden.</p> <p>Het emissiecontrolesysteem van de motor mag niet opzettelijk gemanipuleerd of oneigenlijk gebruikt worden.</p> <p>Een verkeerde werking, gebruik of onderhoud van de motor of van de machine kan mogelijke storingen van het emissiecontrolesysteem veroorzaken waardoor niet meer wordt voldaan aan de toepasselijke wettelijke eisen; in dat geval moet onmiddellijk actie worden ondernomen om de storingen van het systeem te repareren en de toepasselijke eisen te herstellen.</p> <p>Hieronder volgt een niet-limitatieve lijst met voorbeelden van een verkeerde werking, onjuist gebruik of onderhoud:</p> <ul style="list-style-type: none"> - De brandstofdoseersystemen forceren of breken; - Gebruik van brandstof en/of motorolie die niet aan de kenmerken voldoen die in het hoofdstuk STARTEN / BRANDSTOF zijn aangegeven; - Gebruik van niet-originele onderdelen, bijvoorbeeld bougies, enz.; - Geen of niet-passend onderhoud van het lossysteem, inclusief verkeerde onderhoudsintervallen voor uitlaat, bougie, luchtfilter, enz. <p>⚠ LET OP - Manipulatie van deze motor maakt het EU-certificaat met betrekking tot de emissies ongeldig.</p>

Italiano	English	Français
<p align="center">MANUTENZIONE</p>	<p align="center">MAINTENANCE</p>	<p align="center">ENTRETIEN</p>
<p>LEGGERE ATTENTAMENTE ANCHE IL MANUALE DEL MOTORE.</p> <p>Precauzioni di manutenzione</p> <p> Se si interviene sulla macchina per manutenzione, spegnere il motore e staccare il cappuccio della candela. Utilizzare sempre calzature antinfortunistiche di protezione e guanti.</p> <p> ATTENZIONE: Non utilizzare mai una macchina danneggiata, riparata in maniera inadeguata o assemblata in maniera non del tutto completa e sicura.</p> <ul style="list-style-type: none"> - Assicurarsi che l'apparato di taglio si arresti quando la leva movimento barra (C, Fig.34 pag.24) viene rilasciata. <p> ATTENZIONE: Tutti gli interventi sulla macchina diversi da quelli indicati nel presente manuale di uso e manutenzione, devono essere effettuati da personale tecnico competente.</p> <ul style="list-style-type: none"> - Non modificare mai la macchina in alcun modo. <p> ATTENZIONE: utilizzare soltanto accessori e parti di ricambio omologate.</p> <ul style="list-style-type: none"> - Non toccare mai l'apparato di taglio né tentare di eseguire operazioni di manutenzione sulla macchina mentre il motore è in funzione. - Se la macchina non è più utilizzabile, eliminarla in maniera appropriata senza inquinare l'ambiente consegnandola al rivenditore locale che provvederà alla corretta collocazione. - Sostituire immediatamente i dispositivi di sicurezza danneggiati o rotti. Sostituire le lame se usurate o danneggiate. <p> ATTENZIONE: la marmitta e le altre parti del motore (ad esempio, le alette del cilindro, la candela) si riscaldano durante il funzionamento e continuano a rimanere calde per un certo periodo di tempo dopo l'arresto del motore. Per ridurre il rischio di ustioni, non toccare la marmitta e le altre parti quando sono calde.</p> <ul style="list-style-type: none"> - Prestare attenzione alle parti calde della macchina come parti del motore e l'albero di trasmissione. - Mantenere serrati tutti i dadi, i bulloni e le viti per garantire il funzionamento della macchina in condizioni di sicurezza. - Non usate mai getti d'acqua o solventi per togliere lo sporco. - Conservare la macchina in luogo asciutto, con il serbatoio vuoto e al di fuori della portata dei bambini. - Se per manutenzione la macchina viene sollevata o appoggiata lateralmente prestare assoluta attenzione alla sua stabilità <p> ATTENZIONE: evitare ribaltamenti accidentali.</p>	<p>CAREFULLY READ THE ENGINE INSTRUCTION MANUAL.</p> <p>Maintenance precaution</p> <p> Stop the engine and disconnect the spark plug cap before any maintenance work. Always wear safety shoes and protective gloves.</p> <p> WARNING: Never use a machine that has been damaged, improperly repaired, or assembled not altogether completely and securely.</p> <ul style="list-style-type: none"> - Make certain the cutter mechanism stops when the bar control lever (C, Fig.34 page 24) is released. <p> WARNING: All servicing operations on the machine, other than those indicated in this owner's manual, must be performed by a skilled service technician.</p> <ul style="list-style-type: none"> - Never modify the machine in any way. <p> WARNING: Use only recommended accessories and replacement parts.</p> <ul style="list-style-type: none"> - Never touch the cutter mechanism or attempt to carry out maintenance operations on the machine while the engine is running. - If the mower becomes no longer serviceable, dispose of it responsibly, without polluting the environment: deliver the machine to a local Dealer who will arrange for its correct placement. - Safety devices that are damaged or broken must be replaced immediately. Replace cutter blades if worn or damaged. <p> WARNING: The muffler and other parts of the engine (e.g. fins of the cylinder, spark plug) become hot during operation and remain hot for a while after stopping the engine. To reduce risk of burns do not touch the muffler and other parts while they are hot.</p> <ul style="list-style-type: none"> - Pay particular attention to parts such as the engine and drive shaft as they could still be hot. - Keep all nuts, bolts and screws tightened to guarantee safe operating conditions. - Never remove dirt with a water jet or solvents. - Store the machine in a dry place out of the reach of children, with the fuel tank empty. - If for maintenance purposes the machine is lifted or placed on its side, make absolutely sure that it is in a stable position. <p> WARNING: prevent accidental overturning of the machine.</p>	<p>LIRE ATTENTIVEMENT LE MANUEL DU MOTEUR.</p> <p>Précaution d'entretien</p> <p> Pour toute opération d'entretien, couper le moteur et détacher le capuchon de la bougie. Toujours porter des chaussures de protection et des gants.</p> <p> ATTENTION : Ne pas utiliser une machine endommagée réparée de façon inadéquate ou assemblée d'une façon incomplète ou non sûre.</p> <ul style="list-style-type: none"> - S'assurer que l'outil de coupe s'arrête dès que l'on relâche le levier de commande de la barre (C, Fig.34 pag.24). <p> ATTENTION : Toutes les interventions sur la machine autres que celles indiquées dans le présent manuel doivent être faites par des spécialistes.</p> <ul style="list-style-type: none"> - Ne modifiez en aucune façon les caractéristiques de votre machine. <p> ATTENTION : utilisez exclusivement des accessoires et des pièces de rechange préconisés.</p> <ul style="list-style-type: none"> - Ne touchez jamais l'outil de coupe ou n'effectuez jamais l'entretien sur la machine lorsque le moteur tourne. - Lorsque la machine atteint la fin de sa vie utile, mettez-la au rebut conformément à la réglementation en vigueur en matière de protection de l'environnement en le ramenant à votre distributeur local qui suivra la procédure appropriée pour ce type de machine. - Remplacez immédiatement tout dispositif de sécurité endommagé ou cassé. Remplacer les lames si usées ou endommagées. <p> ATTENTION : le silencieux ainsi que d'autres pièces du moteur (notamment les ailettes du cylindre, la bougie d'allumage) atteignent des températures très élevées en fonctionnement et après arrêt de la machine. Afin de réduire les risques de brûlure, ne touchez pas le silencieux ou les autres pièces lorsqu'elles sont encore chaudes.</p> <ul style="list-style-type: none"> - Faire attention aux parties chaudes de la machine tels que les éléments du moteur et l'arbre de transmission. - S'assurer que les écrous, boulons et vis sont toujours bien serrés pour garantir le fonctionnement de la machine ainsi que ses conditions de sécurité. - Ne jamais utiliser de jets d'eau ou de solvants pour nettoyer la machine. - Conserver l'engin en lieu sec avec le réservoir vide et hors de portée des enfants. - Si pour entretien la machine est soulevée ou posée latéralement faire attention à sa stabilité <p> ATTENTION : éviter tout retournement accidentel.</p>

INSTANDHALTUNG

LESEN SIE EBENFALLS DIE BETRIEBSANLEITUNG DES MOTORS DURCH.

Verbeugende Wartungsmaßnahmen

⚠ Stellen Sie bei Wartungseingriffen an der Maschine stets den Motor ab und ziehen Sie den Kerzenstecker heraus. Stets Sicherheitsschuhe und Schutzhandschuhe tragen.

⚠ **ACHTUNG:** Verwenden Sie keinesfalls eine beschädigte, behelfsweise reparierte oder unvollständig bzw. unzuverlässig montierte Maschine.

- Vergewissern Sie sich, dass das Mähwerk beim Loslassen des Mähbalken-Antriebshebels (C, Abb.34 Seite 24) stoppt.

⚠ **ACHTUNG:** Alle Eingriffe an der Maschine, die von dem im vorliegenden Betriebs- und Wartungshandbuch beschriebenen abweichen, dürfen ausschließlich von Fachpersonal durchgeführt werden.

- Nehmen Sie keine eigenmächtigen Veränderungen an der Maschine vor.

⚠ **ACHTUNG:** Verwenden Sie nur empfohlenes Zubehör und empfohlene Ersatzteile.

- Berühren Sie niemals das Mähwerk und versuchen Sie nicht, Wartungseingriffe bei laufendem Motor an der Maschine durchzuführen.

- Sollte die Maschine nicht mehr betriebstauglich sein, entsorgen Sie sie umweltgerecht durch Rückgabe an den zuständigen Händler, der sich um die weitere Verwertung kümmern wird.

- Ersetzen Sie umgehend alle defekten oder ausgefallenen Sicherheitsvorrichtungen. Ersetzen Sie abgenutzte oder beschädigte Messer.

⚠ **ACHTUNG:** Der Auspuff und andere Teile des Motors (z. B. Kühlrippen oder Zündkerzen) werden beim Betrieb heiß, und es dauert eine Weile, bis sie nach dem Abstellen des Motors abgekühlt sind. Berühren Sie zur Vermeidung von Verbrennungen den Auspuff und andere heiße Teile nicht.

- Achten Sie auf heiße Maschinenteile wie bestimmte Motorstellen und die Getriebewelle.

- Für einen sicheren Maschinenbetrieb müssen alle Schrauben und Muttern fest angezogen sein.

- Entfernen Sie Schmutz niemals mit Wasserstrahlen oder Lösemitteln.

- Bewahren Sie die Maschine an einem trockenen Ort mit leerem Tank und außerhalb der Reichweite von Kindern auf.

- Falls Sie die Maschine für Wartungseingriffe heben und hochkant abstellen, sollten Sie besonders auf ihre Stabilität achten

⚠ **ACHTUNG:** ein Kippen der Maschine unbedingt vermeiden.

MANTENIMIENTO

LEER ATENTAMENTE EL MANUAL DEL MOTOR.

Precauciones de mantenimiento

⚠ Si se interviene en la máquina por mantenimiento, apagar el motor y quitar el capuchón de la bujía. Colocarse siempre calzado y guantes de protección.

⚠ **ATENCIÓN:** No utilice nunca una máquina averiada o que haya sido reparada o montada de modo incorrecto.

- Asegúrese de que la barra se detenga al soltar la respectiva palanca de accionamiento (A, fig. 34 pág. 24).

⚠ **ATENCIÓN:** Todas las operaciones en la máquina distintas de las que se indican en este manual deben ser realizadas por personal técnico especializado.

- No haga ninguna modificación en la máquina.

⚠ **ATENCIÓN:** Utilice sólo los accesorios y piezas de repuesto recomendadas.

- No toque nunca el dispositivo de corte ni intente hacer operaciones de mantenimiento en la máquina con el motor en marcha.

- Cuando la máquina ya no sea utilizable, entréguela al concesionario local para que la deseche según las normas.

- Cambie inmediatamente los dispositivos de seguridad averiados o rotos. Sustituya las cuchillas que estén desgastadas o dañadas.

⚠ **ATENCIÓN:** El amortiguador y otras piezas del motor (por ejemplo, las aletas del cilindro y la bujía) se calientan durante el funcionamiento y permanecen calientes algún tiempo después de parar el motor. Para reducir el riesgo de quemaduras, no toque el amortiguador ni otras piezas mientras estén calientes.

- Prestar atención a las partes calientes de la máquina, como partes del motor y eje de transmisión.

- Mantener apretadas todas las tuercas, los pernos y los tornillos para garantizar el funcionamiento de la máquina en condiciones de seguridad.

- No utilizar nunca chorros de agua o disolventes para eliminar la suciedad.

- Guarde la máquina en un lugar seco, con el depósito vacío y fuera del alcance de los niños.

- Si debe elevar o tumbar la máquina para hacer mantenimiento, asegúrese de que esté en una posición estable.

⚠ **ATENCIÓN:** evite vuelcos accidentales.

ONDERHOUD

LEES OOK AANDACHTIG DE HANDLEIDING VAN DE MOTOR.

Veorzorgsmaatregelen onderhoud

⚠ Als de machine onderhouden moet worden, moet u de motor uitschakelen en het kapje van de bougie losmaken. Draag steeds veiligheidsschoenen en handschoenen.

⚠ **LET OP:** Gebruik nooit een beschadigde, slecht gerepareerde of niet volledig en veilig geassembleerde machine.

- Verzeker u ervan dat het snijwerktuig stopt als de inschakelhendel van de maaibalk (C, Fig.34 pag.24) wordt losgelaten.

⚠ **LET OP:** Alle werkzaamheden aan de machine die niet in deze gebruiks- en onderhoudshandleiding beschreven zijn, moeten uitgevoerd worden door competent technisch personeel.

- Breng nooit wijzigingen aan uw machine aan.

⚠ **LET OP:** Gebruik alleen aanbevolen accessoires en vervangingsonderdelen.

- Raak het snijwerktuig nooit aan of probeer nooit onderhoud te verrichten aan de machine bij draaiende motor.

- Als de machine onbruikbaar geworden is, dank hem dan op de juiste manier af, zonder het milieu te belasten door hem in te leveren bij uw plaatselijke dealer die zorg zal dragen voor de correcte verwerking tot afval.

- Vervang veiligheidsvoorzieningen onmiddellijk als deze beschadigd of kapot zijn. Vervang de messen als ze versleten of beschadigd zijn.

⚠ **LET OP:** De demper en andere delen van de motor (bijv. ribben van de cilinder, bougie) worden heet tijdens de werking en blijven nadat de motor gestopt is nog enige tijd heet. Om het risico van brandwonden te verminderen de demper en andere onderdelen niet aanraken wanneer deze heet zijn.

- Pas op met warme onderdelen van de machine zoals onderdelen van de motor en de transmissiestang.

- Houd de moeren, bouten en schroeven strak aangespannen om ervoor te zorgen dat de machine in veilige omstandigheden werkt.

- Gebruik nooit een waterstraal of oplosmiddelen om het vuil te verwijderen.

- Bewaar de machine op een droge plek met lege tank en buiten bereik van kinderen.

- Als de machine voor onderhoudswerkzaamheden wordt opgetild of op zijn kant wordt gezet, dient u goed op de stabiliteit te letten

⚠ **LET OP:** voorkom onbedoelde kantelingen.

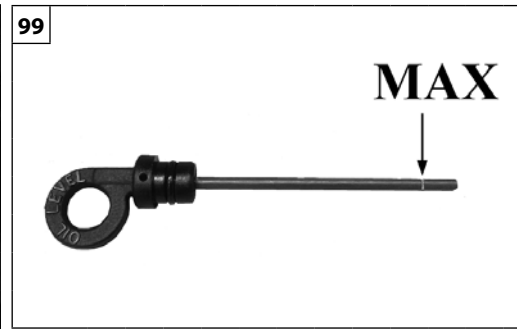
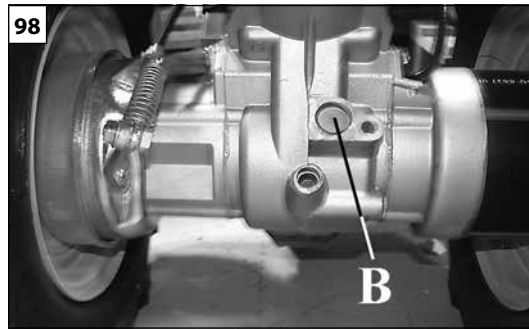
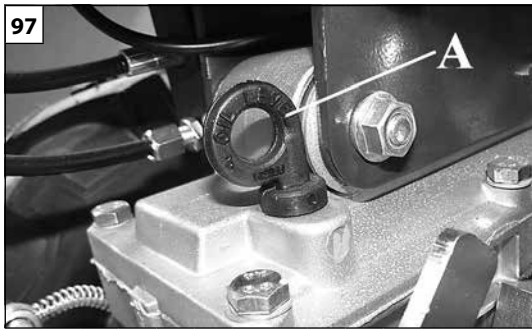

Italiano	English	Français
<p align="center">MANUTENZIONE</p>	<p align="center">MAINTENANCE</p>	<p align="center">ENTRETIEN</p>
<p>LEGGERE ATTENTAMENTE ANCHE IL MANUALE DEL MOTORE.</p> <p>REGOLAZIONE DEL CARBURATORE (motore a benzina)</p> <p>⚠ ATTENZIONE: Non modificare il carburatore. Ciò può portare a violare le leggi sulle emissioni dei gas di scarico.</p> <p>SISTEMA DI AVVIAMENTO</p> <p>⚠ ATTENZIONE: la molla elicoidale è sotto tensione e potrebbe fuoriuscire causando gravi lesioni personali. Non tentare mai di smontarla o di modificarla.</p> <p>CAMBIO DELL'OLIO NOTA: eliminare l'olio per motore usato, in conformità alle norme per il rispetto dell'ambiente. È obbligatorio consegnare a un'officina autorizzata l'olio usato in un contenitore sigillato Non gettarlo nella spazzatura, né versarlo sul terreno o in un lavandino.</p> <p>OLIO GRUPPO CAMBIO Tutti gli elementi del cambio e della trasmissione sono in bagno d'olio. Prima di ogni utilizzo della macchina occorre controllare il livello dell'olio (Fig.99) attraverso il tappo A (Fig.97). Rabboccare se necessario. Cambio olio: Ogni 200 ore di lavoro è necessario cambiare l'olio del gruppo cambio:</p> <ul style="list-style-type: none"> • Verificare che la macchina in posizione orizzontale • Svitare il tappo B (Fig.98). • Lasciare svuotare il gruppo cambio dall'olio fino alla completa fuoriuscita dello stesso. • Rimontare il tappo B (Fig.98) • Riempire il gruppo cambio attraverso il tappo A (Fig.97) con olio 80W-90 (capacità scatola 1,7 litri) fino a livello (fig. 99). 	<p>CAREFULLY READ THE ENGINE INSTRUCTION MANUAL.</p> <p>CARBURETOR ADJUSTMENT (petrol engine)</p> <p>⚠ WARNING: Do not modify the carburettor. This could lead to violation of exhaust gas emission laws.</p> <p>STARTER UNIT</p> <p>⚠ WARNING: The coil spring is under tension and could fly apart causing serious injuries. Never try to disassemble or modify it.</p> <p>OIL CHANGE NOTE: Please dispose of used motor oil in a manner that is compatible with the environment. Used oil must be taken in a sealed container to your local service station for reclamation Do not throw it in the trash, pour it on the ground, or down a drain.</p> <p>GEARBOX OIL All of the gearbox and transmission components are submerged in an oil bath. Before using the machine, always check the oil level (Fig.99) by means of plug A (Fig.97). Top up if necessary. Oil change: After every 200 hours of operation it is necessary to change the gearbox oil:</p> <ul style="list-style-type: none"> • Check that the machine is in the horizontal position • Unscrew plug B (Fig.98). • Let the oil drain out of the gearbox until it is completely emptied. • Refit plug B (Fig.98) • Fill the gearbox by means of plug A (Fig.97) up to the correct level with 80W-90 oil (gearbox capacity 1,7 litres) (Fig.99). 	<p>LIRE ATTENTIVEMENT LE MANUEL DU MOTEUR.</p> <p>RÉGLAGE DU CARBURATEUR (moteur à essence)</p> <p>⚠ ATTENTION: Ne pas modifier le carburateur. Ceci représente une violation de la loi en matière d'émissions des gaz d'échappement.</p> <p>DÉMARREUR</p> <p>⚠ ATTENTION: le ressort à enroulement est sous tension et peut "sauter" à tout moment, entraînant de graves blessures. Ne tentez jamais de le démonter ou de le modifier.</p> <p>VIDANGE DE L'HUILE REMARQUE : éliminez l'huile moteur usagée d'une façon compatible avec le respect de l'environnement. Consigner impérativement l'huile vidangée à un centre homologué dans un bidon hermétiquement fermé Ne la mettez pas à la poubelle et ne la versez pas sur le sol ni dans un égout.</p> <p>HUILE DE BOÎTE DE VITESSES Tous les éléments de la boîte de vitesses et de la transmission sont à bain d'huile. Avant d'utiliser la motobineuse, contrôler le niveau d'huile (Fig.99) à travers le bouchon A (Fig.97). Faire l'appoint si nécessaire. Vidange d'huile : Vidanger l'huile de boîte toutes les 200 heures de service :</p> <ul style="list-style-type: none"> • Pour cette opération, la motobineuse doit être parfaitement horizontale • Dévisser le bouchon B (Fig.98). • Laisser s'écouler toute la quantité d'huile. • Remonter le bouchon B (Fig.98) • Ravitailler l'ensemble boîte avec de l'huile 80W-90 (contenance, bidon 1,7 l) à travers le bouchon A (Fig.97) jusqu'au repère (Fig.99).

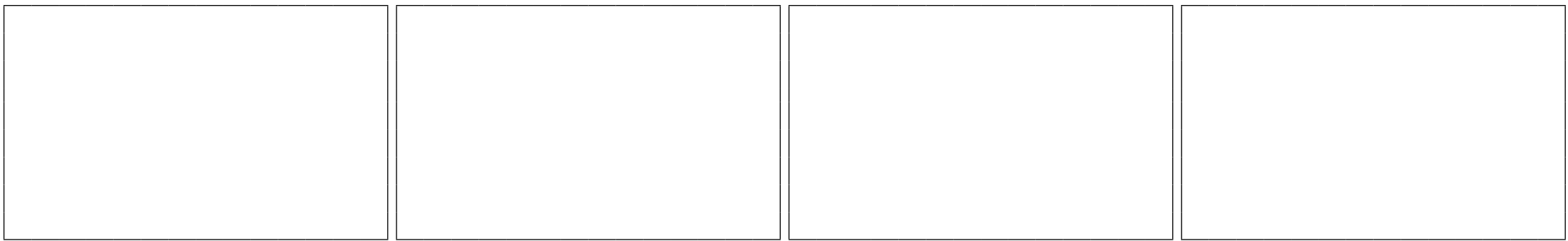



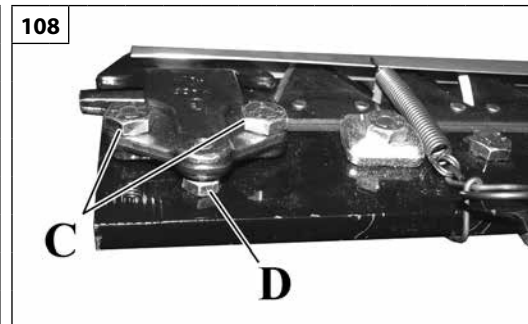
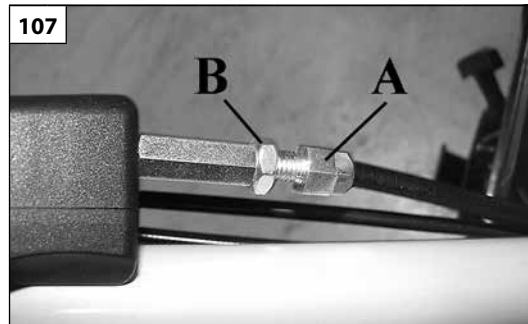
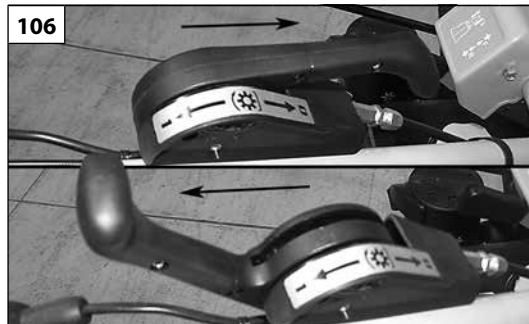
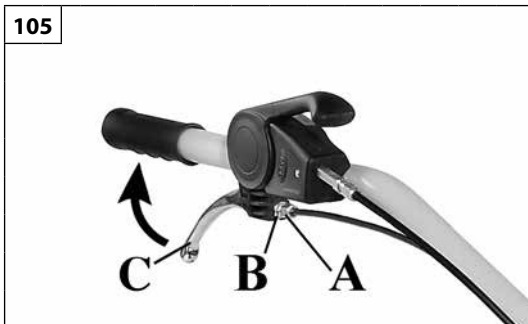



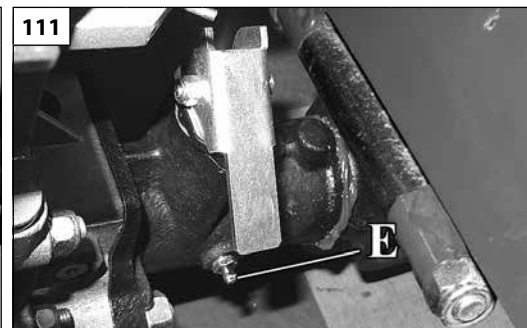
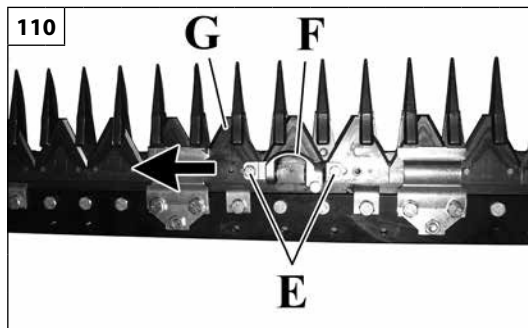
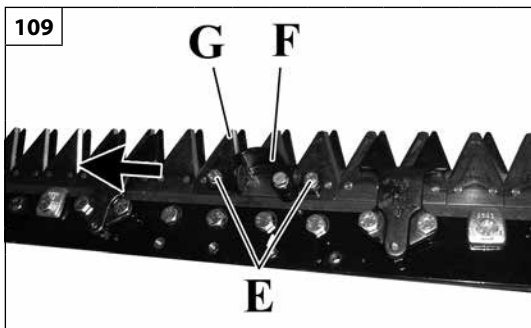







Deutsch	Español	Nederlands
<p style="text-align: center;">INSTANDHALTUNG</p>	<p style="text-align: center;">MANTENIMIENTO</p>	<p style="text-align: center;">ONDERHOUD</p>
<p>LESEN SIE EBENFALLS DIE BETRIEBSANLEITUNG DES MOTORS DURCH.</p> <p>VERGASEREINSTELLUNG (Benzinmotor)</p> <p>⚠ VORSICHT: Rüsten Sie den Vergaser nicht um. Dadurch verstoßen Sie gegen die gesetzlichen Bestimmungen in punkto Schadstoffemissionen.</p> <p>ANWERFVORRICHTUNG</p> <p>⚠ VORSICHT: Die Spiralfeder befindet sich unter Spannung und kann auseinanderschnellen, wodurch schwere Verletzungen entstehen können. Versuchen Sie niemals, sie zu zerlegen oder zu ändern.</p> <p>ÖLWECHSEL ANMERKUNG: Entsorgen Sie Altöl umweltfreundlich. Sie müssen das Altöl in einem versiegelten Behälter an einer autorisierten Werkstatt abgeben. Werfen Sie es nicht in den Müll, gießen Sie es nicht auf den Boden und nicht in den Ausguss.</p> <p>SCHALTGETRIEBEÖL Sämtliche Getriebe- und Antriebskomponenten sind im Ölbad. Überprüfen Sie vor der Arbeit den Ölstand (Abb.99) über den Verschluss A (Abb.97). Füllen Sie ggf. Öl nach. Ölwechsel: Wechseln Sie die Ölfüllung des Schaltgetriebes alle 200 Arbeitsstunden:</p> <ul style="list-style-type: none"> • Das Gerät muss waagrecht stehen • Drehen Sie den Verschluss B (Abb.98) ab. • Lassen Sie die gesamte Ölfüllung aus dem Schaltgetriebe abfließen. • Drehen Sie den Verschluss B (Abb.98) wieder zu • Füllen Sie das Schaltgetriebe über den Verschluss A (Abb.97) mit Öl 80W-90 (Füllmenge 1,7 Liter) auf (Abb.99). 	<p>LEER ATENTAMENTE EL MANUAL DEL MOTOR.</p> <p>AJUSTE DEL CARBURADOR (motor de gasolina)</p> <p>⚠ ADVERTENCIA: No modificar el carburador. Una modificación podría violar las leyes sobre las emisiones de gases de escape.</p> <p>PUESTA EN MARCHA</p> <p>⚠ ADVERTENCIA: El resorte de la bobina está bajo tensión y podría salir despedido provocando lesiones graves. No intente desmontarlo ni alterarlo.</p> <p>CAMBIO DE ACEITE NOTA: Tire el aceite de motor usado conforme a las normas medioambientales aplicables. Es obligatorio llevar el aceite usado a un centro de reciclaje, en un recipiente precintado. No lo tire a la basura, no lo vierta sobre el suelo ni lo arroje a una alcantarilla.</p> <p>ACEITE DEL CAMBIO Todos los elementos del cambio y de la transmisión están en baño de aceite. Antes de usar la máquina, controlar el nivel de aceite (Fig. 99) mediante el tapón A (Fig. 97). Rellenar si es necesario. Cambio de aceite: Sustituir el aceite del cambio cada 200 horas de trabajo:</p> <ul style="list-style-type: none"> • La máquina debe estar en posición horizontal. • Desenrosque el tapón B (Fig. 98). • Dejar salir todo el aceite. • Colocar el tapón B (Fig. 98). • Llene el grupo cambio a través del tapón A (Fig. 97) con aceite 80W-90 (capacidad de la caja 1,7 l) hasta el nivel indicado (Fig. 99). 	<p>LEES OOK AANDACHTIG DE HANDLEIDING VAN DE MOTOR.</p> <p>AFSTELLING CARBURATEUR (benzinemotor)</p> <p>⚠ WAARSCHUWING: U mag de carburator nooit wijzigen. Dat kan namelijk leiden tot een inbreuk op de wetgeving inzake uitlaatgassen.</p> <p>STARTEENHEID</p> <p>⚠ WAARSCHUWING: De spoel staat onder spanning en kan uit elkaar springen en ernstig letsel veroorzaken. Probeer nooit hem te demonteren of veranderingen aan te brengen.</p> <p>OLIE VERVERSEN NB: Gooi gebruikte motorolie op een milieuvriendelijke manier weg. 45 Gooi het niet bij het afval, giet het niet op de grond, of door een gootsteen.</p> <p>OLIE SCHAKELGROEP Alle onderdelen van de versnellingsbak en de overbrenging zitten in een oliebad. Alvorens de machine te gebruiken, moet het oliepeil gecontroleerd worden (Fig.99) via de dop A (Fig.97). Bijvullen indien nodig. Olieferversen: Om de 200 bedrijfsuren moet de olie van de schakelgroep ververs worden:</p> <ul style="list-style-type: none"> • Zorg ervoor dat de machine horizontaal staat • Draai de dop B (Fig.98) los. • Laat de olie van de schakelgroep weglopen tot deze volledig leeg is. • Plaats de dop B (Fig.98) terug • Vul de schakelgroep door de vuldop A (afb.97) met olie 80W-90 (inhoud huis 1,7 liter) tot het juiste niveau (afb. 99).

















Italiano	English	Français
<p align="center">MANUTENZIONE</p>	<p align="center">MAINTENANCE</p>	<p align="center">ENTRETIEN</p>
<p>LEGGERE ATTENTAMENTE ANCHE IL MANUALE DEL MOTORE.</p> <p>REGOLAZIONE LEVA FRENO (Fig.105) Con la leva del freno (C) tirata, verificare che il motocoltivatore abbia le ruote bloccate. In caso contrario, allentare il dado (B) e agire sul registro (A). A regolazione avvenuta bloccare il dado (B).</p> <p>REGOLAZIONE ALTRE LEVE DI COMANDO Tutte le leve di comando poste sui manubri devono compiere la corsa completa e rimanere bloccate in posizione (Fig.106). In caso contrario, operare presso il registro (A, Fig.107) per dare la giusta tensione al cavo, dopo avere allentato i due dadi (B).</p> <p>APPARATI DI TAGLIO</p> <p>⚠ ATTENZIONE: Non saldare, raddrizzare o modificare la forma di apparati di taglio danneggiati nel tentativo di ripararli. Queste operazioni possono determinare il distacco dell'apparato di taglio e provocare lesioni gravi o letali.</p> <p>MANUTENZIONE APPARATI DI TAGLIO</p> <p>⚠ ATTENZIONE: Per la manutenzione delle barre falcianti ESM vedere il manuale istruzioni di manutenzione in dotazione con l'accessorio di taglio.</p> <p>Regolazione del premilama (Fig.108)</p> <ul style="list-style-type: none"> • Allentare le viti di fissaggio (C). • Agire sulla vite di registrazione (D). • Serrare nuovamente le viti di fissaggio. <p>N.B.: per un buon funzionamento non deve esservi sfregamento eccessivo tra premilama e lama.</p> <p>Sostituzione della lama falciante (Fig.109-110)</p> <ul style="list-style-type: none"> • Svitare le viti (E). • Estrarre l'attacco lama (F). • Sfilare la lama (G). <p>Per il montaggio eseguire le operazioni in modo inverso.</p>	<p>CAREFULLY READ THE ENGINE INSTRUCTION MANUAL.</p> <p>ADJUSTING THE BRAKE LEVER (Fig.105) With the brake lever (C) pulled, make sure that the wheels of the rotary cultivator are locked. If this is not the case, loosen nut (B) and turn the adjuster (A). After making the adjustment, retighten the nut (B).</p> <p>ADJUSTING OTHER CONTROL LEVERS All of the control levers on the handlebars must move through their full range of motion and stay locked in position (Fig.106). If this is not the case, turn the adjuster (A, Fig.107) to apply the correct tension to the cable, after having loosened the two nuts (B).</p> <p>CUTTING APPARATUS</p> <p>⚠ WARNING: Never repair damaged cutting attachments by welding, straightening or modifying the shape. This may cause parts of the cutting tool to come off and result in serious or fatal injuries.</p> <p>CUTTING ATTACHMENT MAINTENANCE</p> <p>⚠ WARNING: For maintenance of ESM cutterbars see the maintenance manual supplied with the cutting accessory.</p> <p>Adjusting the blade holder (Fig.108)</p> <ul style="list-style-type: none"> • Loosen fixing screws (C). • Turn adjusting screw (D) as required. • Retighten fixing screws. <p>NOTE: Excessive friction between the blade holder and the blade must be avoided to ensure efficient operation.</p> <p>Replacing the cutterbar blade (Fig.109-110)</p> <ul style="list-style-type: none"> • Loosen screws (E). • Extract blade attachment (F). • Remove blade (G). <p>For fitting carry out the same steps in reverse order.</p>	<p>LIRE ATTENTIVEMENT LE MANUEL DU MOTEUR.</p> <p>RÉGLAGE LEVIER FREIN (Fig.105) Avec le levier de frein (C) tiré, vérifier que le motoculteur a les roues bloquées. A défaut desserrer les écrou (B) et agir sur les réglage (A). Une fois le réglage fait rebloquer les écrou (B).</p> <p>RÉGLAGE AUTRES LEVIERS DE COMMANDE Tous les leviers de commande sur le guidon doivent accomplir une course complète et rester bloqués en position (Fig.106). A défaut, intervenir au niveau du réglage (A, Fig.107) pour donner la bonne tension au câble après avoir desserré les deux écrous (B).</p> <p>SYSTÈMES DE COUPE</p> <p>⚠ AVERTISSEMENT : Ne tentez jamais de réparer un outil de coupe endommagé en soudant, redressant ou modifiant sa forme de quelque façon que ce soit. Cela pourrait contribuer au délogement de l'outil de coupe et provoquer des blessures graves, voire mortelles.</p> <p>ENTRETIEN DES OUTILS DE COUPE</p> <p>⚠ ATTENTION : Pour l'entretien des barres de fauchage ESM voir le manuel d'instructions d'entretien fourni avec l'accessoire de coupe.</p> <p>Réglage du presse-lame (Fig.108)</p> <ul style="list-style-type: none"> • Desserrer les vis de fixation (C). • Agir sur la vis de réglage (D). • Serrer de nouveau les vis de fixation. <p>N.B.: pour un bon fonctionnement il ne doit pas y avoir de frottement excessif entre presse-lame et lame.</p> <p>Remplacement de la lame de fauchage (Fig.109-110)</p> <ul style="list-style-type: none"> • Dévisser les vis (E). • Extraire la fixation de lame (F). • Dégager la lame (G). <p>Pour le montage effectuer les opérations en sens inverse.</p>



Deutsch	Español	Nederlands
<p style="text-align: center;">INSTANDHALTUNG</p>	<p style="text-align: center;">MANTENIMIENTO</p>	<p style="text-align: center;">ONDERHOUD</p>
<p>LESEN SIE EBENFALLS DIE BETRIEBSANLEITUNG DES MOTORS DURCH.</p> <p>EINSTELLUNG DER BREMSHEBEL (Abb.105). Bei gezogenem Bremshebel (C), überprüfen Sie die Radblockierung des Einachsschleppers. Andernfalls lockern Sie die Mutter (B) und betätigen Sie die Einstellnippel (A) Drehen Sie die Mutter (B) nach der Einstellung wieder fest.</p> <p>EINSTELLUNG DER ANDEREN BEDIENUNGSHABEL Sämtliche Bedienungshabel am Lenkholm müssen über das gesamte Betätigungsspiel freigängig sein und in Schaltstellung bleiben (Abb.106). Andernfalls spannen Sie nach Lockern der zwei Muttern (B) den Bowdenzug über den Einstellnippel (A, Abb,107) nach.</p> <p>FRÄSWERK</p> <p>⚠ VORSICHT: Reparieren Sie beschädigte Schneidwerkzeuge niemals durch Schweißen, Richten oder Veränderung der Form. Dies kann dazu führen, dass sich Teile des Schneidwerkzeugs ablösen und schwere oder tödliche Verletzungen verursachen.</p> <p>WARTUNG DES FRÄSWERKS</p> <p>⚠ ACHTUNG: Für die Wartung der Mähbalken ESM verweisen wir auf die Betriebs- und Wartungsanleitung im Lieferumfang des Schneidzubehörs.</p> <p>Einstellung der Klinge (Abb.108)</p> <ul style="list-style-type: none"> • Lockern Sie die Befestigungsschrauben (C). • Drehen Sie die Einstellschraube (D). • Arretieren Sie anschließend die Befestigungsschrauben. <p>HINWEIS: zur Gewährleistung eines einwandfreien Betriebs darf kein übermäßiges Reiben zwischen Klinge und Messer vorliegen.</p> <p>Austausch des Schneidmessers (Abb.109-110)</p> <ul style="list-style-type: none"> • Lösen Sie die Schrauben (E). • Nehmen Sie die Messerhalterung (F) heraus. • Streifen Sie das Messer (G) ab. <p>Gehen Sie zum Einbau in umgekehrter Reihenfolge vor.</p>	<p>LEER ATENTAMENTE EL MANUAL DEL MOTOR.</p> <p>REGULACIÓN DE LAS PALANCA DE FRENO (Fig.105) Con la palanca del freno (C) tirada, controle que las ruedas del motocultivador estén bloqueadas. Si no es así, afloje las tuercas (B) y gire las tuercas de regulación (A). Una vez concluida la operación, vuelva a bloquear las tuercas (B).</p> <p>REGULACIÓN DE LAS OTRAS PALANCAS DE MANDO Todas las palancas de mando situadas en las manceras deben realizar la carrera completa y quedar bloqueadas en posición (Fig. 106). Si no es así, afloje las dos tuercas (B) y gire la tuerca de regulación (A, Fig. 107) hasta obtener la tensión correcta del cable.</p> <p>APARATOS DE CORTE</p> <p>⚠ ADVERTENCIA: No suelde, enderece ni modifique la forma de los accesorios de corte dañados para repararlos. Algunas partes de la herramienta podrían separarse y ocasionar lesiones graves o mortales.</p> <p>MANTENIMIENTO DE LOS EQUIPOS DE CORTE</p> <p>⚠ ATENCIÓN: Para el mantenimiento de las barras segadoras ESM, vea el manual de la barra.</p> <p>Regulación del prensor de la cuchilla (Fig. 108)</p> <ul style="list-style-type: none"> • Afloje los tornillos de fijación (C). • Gire el tornillo de regulación (D). • Apriete nuevamente los tornillos de fijación. <p>NOTA: para un buen funcionamiento, no debe haber un rozamiento excesivo entre el prensor y la cuchilla.</p> <p>Sustitución de la cuchilla segadora (Figs. 109-110)</p> <ul style="list-style-type: none"> • Desenrosque los tornillos (E). • Extraiga la fijación de la cuchilla (F). • Quite la cuchilla (G). <p>Para el montaje, realice las mismas operaciones en sentido contrario.</p>	<p>LEES OOK AANDACHTIG DE HANDLEIDING VAN DE MOTOR.</p> <p>AFSTELLEN VAN DE REMHENDEL (Fig.105) Met de remhendel (C) getrokken, controleer of wielen van de motorploeg geblokkeerd zijn. Zo niet, draai de moer (B) dan los en verstel de stelschroef (A). Blokkeer de moer (B) na de afstelling.</p> <p>AFSTELLEN VAN ANDERE BEDIENINGSHENDELS Alle bedieningshendels op de duwbomen moeten de volledige slag maken en geblokkeerd blijven (afb.106). Zo niet, draai dan de twee moeren (B) los en stel de regelaar (A, Afb.107) af om de kabel de juiste spanning te geven.</p> <p>SNIJAPPARATEN</p> <p>⚠ WAARSCHUWING: Repareer beschadigde snijwerktuigen nooit door ze te lassen, recht te buigen of de vorm ervan te veranderen. Hierdoor kunnen delen van het snijwerktuig losraken en dit kan ernstig of dodelijk letsel veroorzaken.</p> <p>ONDERHOUD VAN DE SNIJWERKTUIGEN</p> <p>⚠ LET OP: Zie voor het onderhoud van de maai balken ESM de onderhoudshandleiding die bij het snijwerktuig is geleverd.</p> <p>Afstellen van de meshouder (afb.108)</p> <ul style="list-style-type: none"> • Draai de bevestigingsschroeven (C) los. • Draai aan de stelschroeven (D). • Haal de bevestigingsschroeven weer aan. <p>OPMERKING: voor een goede werking mag er niet te veel wrijving tussen de meshouder en het mes zijn.</p> <p>Vervangen van het maaimes (afb.109-110)</p> <ul style="list-style-type: none"> • Draai de schroeven (E) los. • Neem de koppeling van het mes (F) weg. • Neem het mes (G) weg. <p>Ga voor de montage in omgekeerde volgorde te werk.</p>

Italiano	English	Français
<p style="text-align: center;">MANUTENZIONE</p>	<p style="text-align: center;">MAINTENANCE</p>	<p style="text-align: center;">ENTRETIEN</p>
<p>QUICKFIT Prima di iniziare il lavoro ingrassare la presa di forza attraverso l'ingrassatore (E, Fig.109). Ogni 50 ore di lavoro, smontare il Quickfit e ingrassare le parti (vedi cap. ASSEMBLAGGIO).</p> <p>PNEUMATICI Controllare periodicamente che la pressione dei pneumatici sia entro i limiti indicati: • per ruote 4.00-8" la pressione deve essere di 1,5 bar (Kg/cm²);</p> <p> ATTENZIONE – Non gonfiare i pneumatici oltre la pressione indicata. La separazione fra pneumatico e cerchione, causata dall'esplosione del pneumatico, può provocare serie ferite o addirittura la morte.</p> <p>PULIZIA DELLA MACCHINA</p> <p> ATTENZIONE - Se si utilizza aria compressa per la pulizia della macchina, è necessario proteggersi con appositi occhiali e mascherina antipolvere.</p> <p> CAUTELA: L'uso di getti d'acqua ad alte velocità per la pulizia della macchina può danneggiare il motore.</p> <p>MANUTENZIONE STRAORDINARIA È opportuno, a fine stagione se con uso intenso, ogni due anni con uso normale provvedere ad un controllo generale da eseguirsi con un tecnico specializzato della rete di assistenza.</p> <p> ATTENZIONE! – Tutte le operazioni di manutenzione non riportate sul presente manuale devono essere effettuate da un'officina autorizzata. Per garantire un costante e regolare funzionamento della macchina, ricordate che le eventuali sostituzioni delle parti di ricambio dovranno essere effettuate esclusivamente con RICAMBI ORIGINALI.</p> <p> Eventuali modifiche non autorizzate e/o l'uso di accessori non originali possono causare lesioni gravi o mortali all'operatore o a terzi.</p>	<p>QUICKFIT Before starting work grease the power take-off using the grease nipple (E, Fig.109). After every 50 hours of operation, remove the Quickfit and grease the parts (see ASSEMBLY chapt.).</p> <p>TYRES Periodically check that the tyres are inflated to within the pressure limits indicated: • for 4.00-8" wheels the pressure should be 1,5 bar (Kg/cm²);</p> <p> WARNING – Do not overinflate the tyres. Separation between tyre and wheel rim, caused by explosion of the tyre, may result in serious injury or even death.</p> <p>CLEANING THE MACHINE</p> <p> WARNING - If using compressed air to clean the machine, wear appropriate eye protection and a dust mask.</p> <p> WARNING - Cleaning the machine using high-power water jets may damage the engine.</p> <p>EXTRA MAINTANANCE ADVISABLE It is advisable to inspect the machine by a specialized technician at an authorized service network at the end of season, if used intensively, and every two years if with normal use.</p> <p> WARNING! – Any maintenance operations not specifically dealt with in this manual must be carried out by an authorised service centre. To ensure that your machine continues to function correctly, use only ORIGINAL REPLACEMENT PARTS.</p> <p> Any unauthorized changes and/or use of non-original replacement parts may result in serious injury or death to the operator or third parties.</p>	<p>QUICKFIT Avant de commencer à travailler graisser la prise de force par le graisseur (E, Fig.109). Toutes les 50 heures de travail, démonter le Quickfit et graisser les parties (voir chap. ASSEMBLAGE).</p> <p>PNEUMATIQUES Contrôler régulièrement que la pression des pneumatiques reste dans les limites indiquées : • pour les roues 4.00-8" la pression doit être de 1,5 bar (Kg/cm²);</p> <p> ATTENTION – Ne pas gonfler les pneumatiques outre la pression indiquée. La séparation entre pneu et jante provoquée par l'explosion du pneu peut provoquer de graves blessures, voire la mort.</p> <p>NETTOYAGE DE LA MOTOBINEUSE</p> <p> ATTENTION - Pour nettoyer la machine au jet d'air comprimé, porter des lunettes de protection et un masque contre la poussière.</p> <p> AVERTISSEMENT : L'emploi de jets d'eau sous pression risque d'endommager le moteur.</p> <p>ENTRETIEN EXCEPTIONNEL À la fin de la saison, si l'appareil a fait l'objet d'un usage intense, ou tous les deux ans en cas d'usage normal, faites contrôler l'appareil par un technicien spécialisé du réseau d'assistance.</p> <p> ATTENTION! – Les opérations de maintenance et d'entretien non reprises dans le présent manuel devront être effectuées par un agent agréé. Pour garantir le fonctionnement régulier et constant de l'appareil, veiller à ce que les éventuels remplacements de pièces détachées soient effectués exclusivement avec des PIÈCES DÉTACHÉES ORIGINALES.</p> <p> Toute modification non autorisée et/ou utilisation d'accessoires non originaux peut entraîner des blessures graves ou mortelles à l'opérateur ou à des tiers.</p>

Deutsch	Español	Nederlands
INSTANDHAL	MANTENIMIENTO	ONDERHOUD
<p>QUICKFIT Fetten Sie die Zapfwelle vor Beginn der Arbeit mit dem Schmiernippel (E, Abb.109). Bauen Sie den Quickfit-Anschluss alle 50 Arbeitsstunden aus und schmieren Sie die Teile (siehe Kap. ZUSAMMENBAU).</p> <p>BEREIFUNG Überprüfen Sie regelmäßig den vorschriftsmäßigen Reifenfülldruck: • bei Rädern 4.00-8" muss der Druck 1,5 bar (kg/cm²) betragen;</p> <p> ACHTUNG – Vermeiden Sie einen übermäßigen Reifenfülldruck. Das ggf. durch das Bersten bedingte Ablaufen des Reifens von der Felge kann ernsthafte bis hin zu lebensgefährlichen Verletzungen verursachen.</p> <p>REINIGUNG DES GERÄTS</p> <p> ACHTUNG - Beim Einsatz von Druckluft zur Reinigung des Geräts müssen Sie Schutzbrille und Staubschutzmaske benutzen.</p> <p> VORSICHT: Der Einsatz von Hochdruckwasserstrahlen zur Reinigung des Geräts kann den Motor beschädigen.</p> <p>AUSSERORDENTLICHE WARTUNG Bei intensivem Gebrauch sollte am Ende der Saison bzw. bei normalem Gebrauch alle zwei Jahre eine Generalinspektion durch eine Fachkraft des Kundendienstnetzes ausgeführt werden.</p> <p> ACHTUNG! – Alle in dieser Anleitung beschriebenen Wartungsarbeiten dürfen nur in einer autorisierten Fachwerkstatt durchgeführt werden. Um einen auf Dauer einwandfreien Betrieb des Geräts zu garantieren, verwenden Sie zum Austausch defekter Teile ausschließlich ORIGINALERSATZTEILE.</p> <p> Nicht autorisierte Umrüstungen bzw. der Einsatz von nicht originale Zubehör können schwere oder sogar tödliche Unfälle des Anwenders oder von Drittpersonen verursachen.</p>	<p>QUICKFIT Antes de comenzar el trabajo, lubrique la toma de fuerza a través del engrasador (E, Fig. 109). Cada 50 horas de trabajo, desmonte el Quickfit y engrase los componentes (vea el capítulo "ENSAMBLAJE").</p> <p>NEUMÁTICOS Controle periódicamente que la presión de los neumáticos esté dentro de los límites indicados: • para ruedas 4.00-8" la presión debe ser de 1,5 bar (kg/cm²)</p> <p> ATENCIÓN – No hinche los neumáticos a una presión superior a la indicada. El neumático podría estallar y proyectar la llanta con violencia, causando heridas graves e incluso mortales.</p> <p>LIMPIEZA DE LA MÁQUINA</p> <p> ATENCIÓN - Si la máquina se limpia con aire comprimido, es necesario protegerse con gafas y máscara antipolvo.</p> <p> PRECAUCIÓN: La limpieza de la máquina con chorros de agua a presión puede hacer que se dañen el motor.</p> <p>MANTENIMIENTO EXTRAORDINARIO Se aconseja hacer revisar el equipo por un técnico especializado del servicio de asistencia, todos los años si el uso es intensivo o cada dos años si el uso es normal.</p> <p> ¡ATENCIÓN! - Todas las operaciones de mantenimiento no indicadas en este manual deben ser realizadas por un taller autorizado. Para garantizar un funcionamiento constante y regular de la máquina, es indispensable utilizar exclusivamente REPUESTOS ORIGINALES.</p> <p> Eventuales modificaciones no autorizadas y/o el uso de accesorios no originales pueden causar lesiones graves o mortales al operador o a terceros.</p>	<p>QUICKFIT Voordat u met de werkzaamheden begint, moet de aftakas worden gesmeerd via de smeernippel (E, afb.109). Demonteer de Quickfit om de 50 bedrijfsuren en vet de onderdelen in (zie hst. ASSEMBLAGE).</p> <p>LUCHTBANDEN Controleer regelmatig of de bandenspanning binnen de aangegeven limieten is: • voor wielen 4.00-8" moet de druk 1,5 bar (Kg/cm²) zijn;</p> <p> LET OP – Zorg ervoor om de aangegeven bandenspanning niet te overschrijden. De scheiding van de band en de velg veroorzaakt door het klappen van de band, kan ernstig letsel of zelfs de dood tot gevolg hebben.</p> <p>REINIGEN VAN DE MACHINE</p> <p> LET OP - Als u perslucht gebruikt voor het schoonmaken van de machine, moet u zich beschermen met een speciale beschermbril en een stofmasker.</p> <p> LET OP: Het gebruik van een hogedrukreiniger om de machine schoon te maken kan de motor beschadigen</p> <p>BUITENGEWOON ONDERHOUD Om de twee jaar, of bij intensief gebruik aan het einde van elk seizoen, moet een algemene controle op het apparaat worden uitgevoerd door een gespecialiseerd technicus van het assistentienetwerk.</p> <p> LET OP! – Alle onderhoudswerkzaamheden die niet in deze handleiding worden beschreven, moeten door een erkende werkplaats worden verricht. Om een constante en regelmatige werking van het toestel te waarborgen, mogen er uitsluitend ORIGINELE VERVANGINGSONDERDELEN worden gebruikt wanneer er onderdelen moeten worden vervangen.</p> <p> Eventuele niet-geautoriseerde wijzigingen en/of niet-originele accessoires kunnen tot ernstige of dodelijke letsels leiden voor de gebruiker of voor derden.</p>

Italiano	English	Français
RIMESSAGGIO	STORAGE	REMISSEGE
<p>RIMESSAGGIO Quando la macchina deve rimanere ferma per lunghi periodi:</p> <ul style="list-style-type: none"> - Prestare attenzione alle parti calde della macchina come le parti del motore. - Pulire accuratamente la macchina. - Per ridurre il pericolo di incendio, mantenere il motore, la marmitta e il serbatoio liberi da erba, foglie o grasso eccessivo. - Smontare gli apparati di taglio. Ingrassare la presa di forza e tutti gli organi meccanici. - Lasciare raffreddare il motore prima di immagazzinare la macchina in un qualunque ambiente chiuso. - Togliere il carburante dal serbatoio e rimontare il tappo. - Smaltire il carburante secondo le norme e rispettando l'ambiente. - Non usate mai getti d'acqua o solventi per togliere lo sporco. - Conservare la macchina in un locale coperto, su superficie piana, con il serbatoio vuoto e al di fuori della portata dei bambini. - Le procedure di messa in servizio dopo un rimessaggio invernale sono le stesse che si effettuano durante l'avvio normale della macchina (pag. 26-36). <p>DEMOLIZIONE E SMALTIMENTO Buona parte dei materiali impiegati nella costruzione della macchina sono riciclabili; tutti i metalli (acciaio, alluminio, ottone) si possono consegnare ad un normale ferro-recupero. Per Informazioni rivolgersi al normale servizio di raccolta di rifiuti della vostra zona. Lo smaltimento dei rifiuti derivati dalla demolizione della macchina dovrà essere eseguito nel rispetto ambientale, evitando di inquinare suolo, aria e acqua.</p> <p>In ogni caso dovranno essere rispettate le locali legislazioni vigenti in materia.</p> <p>All'atto della demolizione della macchina, dovrete distruggere l'etichetta della marcatura CE assieme al presente manuale.</p>	<p>STORAGE If the machine is to be stored for long periods:</p> <ul style="list-style-type: none"> - Take care not to touch hot parts of the machine, such as engine components. - Clean the machine thoroughly. - To minimize the risk of fire, keep the engine, the muffler and the fuel tank free of grass, leaves or accumulated grease. - Remove the cutting attachments. Grease the power take-off and all mechanical components. - Leave the engine to cool before placing the machine in storage in any enclosed environment. - Empty the fuel tank and put the cap back on. - Dispose of fuel according to the rules and respecting the environment. - Never remove dirt with a water jet or solvents. - Store the machine in a covered room, on a flat surface, out of the reach of children and with the fuel tank empty. - The procedures for returning the machine to service following winter storage are the same as for starting up during everyday use (page 26-36). <p>DEMOLITION AND DISPOSAL Many of the materials used to construct the machine are recyclable; metals (steel, aluminum, and brass) can be delivered to recycling station. For further information contact a recycling station service of your area. Machine disposal must be executed in respect to the environment, avoiding soil, air and water pollution.</p> <p>Local legislation enforced in matter should be respected in any case.</p> <p>When the machine is scrapped also the CE mark label must be destroyed together with this manual.</p>	<p>REMISSEGE Lorsque l'appareil doit être entreposé pendant de longues périodes:</p> <ul style="list-style-type: none"> - Attention aux parties chaudes de la machine, comme les éléments du moteur par exemple. - Nettoyer la machine avec soin. - Pour réduire le risque d'incendie, maintenir le moteur, le pot d'échappement et le réservoir libres d'herbe, de feuilles ou de graisse excessive, et en parfait état de propreté. - Démontez les outils de coupe. Graisser la prise de force et tous les organes mécaniques. - Laisser refroidir le moteur avant de ranger la machine dans une pièce fermée. - Otez le carburant du réservoir et remontez le bouchon. - Éliminer le carburant conformément aux normes et en respectant l'environnement. - Ne jamais utiliser de jets d'eau ou de solvants pour nettoyer la machine. - Conserver l'engin en lieu sec protégé, à plat, avec le réservoir vide et hors de portée des enfants. - Les procédures de mise en service après un remisage hivernal sont les mêmes que pour le démarrage normal de la machine (pages 26-36). <p>DÉMOLITION ET MISE AU REBUT Une grande partie des matériaux utilisés pour la fabrication du taille-haie sont recyclables ; tous les métaux (acier, aluminium, laiton) peuvent être envoyés à la ferraille. Pour tout renseignement, contactez votre service local de collecte des déchets. Les déchets dérivant de la démolition de l'appareil doivent être éliminés en respectant l'environnement, en évitant de polluer le sol, l'eau et l'air</p> <p>Quoi qu'il en soit, il est obligatoire de respecter les normes et législations locales en vigueur.</p> <p>Lors de la démolition de la machine, détruire également l'étiquette du marquage CE ainsi que le présent manuel.</p>
ACCESSORI OPZIONALI	OPTIONAL ACCESSORIES	ACCESSOIRES EN OPTION
Per conoscere e verificare gli accessori compatibili con la macchina consultare il nostro sito internet www.emak.it .	To know and verify the accessories compatible with the machine check our website www.myemak.com .	Pour connaître et vérifier les accessoires compatibles avec la machine consulter notre site web www.myemak.com .

Deutsch	Español	Nederlands
LÄNGERUNG	ALMACENAJE	OPSLAG
<p>LÄNGERUNG Bei längerem Stillstand des Geräts:</p> <ul style="list-style-type: none"> - Achten Sie auf heiße Maschinenteile wie den Motor. - Reinigen Sie die Maschine gründlich. - Zur Reduzierung von Brandgefahren entfernen Sie Gras, Laub oder übermäßigen Fettauftrag von Motor, Auspuff und Kraftstofftank. - Bauen Sie das Fräswerk aus. Schmieren Sie die Zapfwelle und sämtliche mechanischen Bauteile. - Lassen Sie den Motor vor Einlagerung der Maschine in geschlossenen Räumen abkühlen. - Den Kraftstoff tank entleeren und den Deckel wieder aufschrauben. - Entsorgen Sie Kraftstoff umweltgerecht nach den einschlägigen Bestimmungen. - Entfernen Sie Schmutz niemals mit Wasserstrahlen oder Lösemitteln. - Bewahren Sie die Maschine in einem überdachten, ebenen Raum mit leerem Tank und außerhalb der Reichweite von Kindern auf. - Gehen Sie zur Inbetriebnahme des Geräts nach der Winterpause wie beim normalen Anlassen vor (siehe S. 27-37). <p>VERSCHROTTUNG UND ENTSORGUNG Ein Großteil der zum Bau der Heckenschere verwendeten Werkstoffe sind recycelbar; alle Metalle (Stahl, Aluminium, Messing) können in einem normalen Schrotthandel abgegeben werden. Für Informationen wenden Sie sich bitte an den normalen Müllentsorgungsdienst Ihres Gebietes. Die Entsorgung der durch die Verschrottung des Gerätes entstehenden Abfälle muss umweltgerecht ohne Verunreinigung von Boden, Luft und Wasser erfolgen.</p> <p>Die einschlägigen örtlichen Bestimmungen müssen in jedem Fall beachtet werden.</p> <p>Zerstören Sie bei der Verschrottung des Geräts das CE-Kennzeichen auf dem Gerät und das vorliegende Handbuch.</p>	<p>ALMACENAJE Si la máquina no se va a utilizar durante un tiempo prolongado:</p> <ul style="list-style-type: none"> - Tenga cuidado con las partes calientes de la máquina, por ejemplo los componentes del motor. - Limpie cuidadosamente la máquina. - Para reducir el peligro de incendio, mantenga el motor, el silenciador y el depósito limpios de hierba, hojas o grasa excesiva. - Desmonte los equipos de corte. Engrase la toma de fuerza y todos los órganos mecánicos. - Deje enfriar el motor antes de guardar la máquina en un local cerrado. - Quite el combustible del depósito y coloque el tapón. - Eliminar el combustible siguiendo las normas y respetando el medio ambiente. - No utilizar nunca chorros de agua o disolventes para eliminar la suciedad. - Guarde la máquina en un lugar cubierto que tenga el suelo llano, con el depósito vacío y fuera del alcance de los niños. - Para volver a utilizar la máquina después de la pausa invernal, es suficiente realizar las mismas operaciones que para la puesta en marcha habitual (pág. 27-37). <p>DESGUACE Y DESECHO DEL EQUIPO Gran parte de los materiales empleados en la construcción de la máquina son reciclables; todos los metales (acero, aluminio, latón) pueden entregarse a un depósito de chatarra. Para información, consulte con el servicio de recolección de residuos de su zona. Deseche los restos de la máquina con arreglo a las normas de protección medioambiental, evitando contaminar el suelo, el aire y el agua.</p> <p>En cualquier caso, respete la legislación en la materia.</p> <p>En el momento de desechar la máquina, destruya la etiqueta del marcado CE y también este manual.</p>	<p>OPSLAG Wanneer het apparaat lange tijd niet gebruikt zal worden:</p> <ul style="list-style-type: none"> - Raak de hete delen van de machine niet aan, zoals de motoronderdelen. - Maak de machine goed schoon. - Om brandgevaar te verminderen moeten de motor, de uitlaat en de tank vrij van gras, bladeren of overmatig vet worden gehouden. - Demonteer de snijwerktuigen. Vet de aftakas en alle mechanische onderdelen in. - Laat de motor afkoelen voordat u de machine in een gesloten ruimte opslaat. - Maak de brandstoftank leeg en draai de dop er weer op. - Verwerk de brandstof volgens de geldende normen en met inachtneming van het milieu. - Gebruik nooit een waterstraal of oplosmiddelen om het vuil te verwijderen. - Bewaar de machine op een vlakke ondergrond in een overdekte ruimte met lege tank en buiten bereik van kinderen. - Na de winterstalling zijn de startprocedures dezelfde als bij de normale start van de machine (pag. 27-37). <p>SLOOP EN VERWERKING ALS AFVAL Een groot deel van de materialen die werden gebruikt voor de bouw van het toestel, zijn recycleerbaar; alle metalen (staal, aluminium, messing) kunnen worden afgeleverd bij een normaal verschrotingsbedrijf. Voor informatie dient u zich te richten tot de normale afvalophaaldienst in uw gebied. Bij de verwerking van het afval dat ontstaat door sloop van de machine moet rekening gehouden worden met het milieu, en moet worden voorkomen dat de grond, lucht en het water kunnen worden verontreinigd.</p> <p>In ieder geval moeten de geldende plaatselijke wetsvoorschriften op dit gebied in acht worden genomen.</p> <p>Bij machine sloop, moet u het label van de CE-markering samen met deze handleiding te vernietigen.</p>
OPTIONALES ZUBEHÖR	ACCESORIOS OPCIONALES	OPTIONEEL TOEBEHOREN
<p>Um zu wissen, und überprüfen Sie das Zubehör mit dem Gerät kompatibel besuchen Sie unsere Website www.myemak.com.</p>	<p>Para conocer y verificar los accesorios compatibles con la máquina, consulte nuestro sitio web www.myemak.com.</p>	<p>Om te weten en controleer de accessoires die compatibel zijn met de machine te controleren onze website www.myemak.com.</p>

I DATI TECNICI GB TECHNICAL DATA	F DONNEES TECHNIQUES D TECHNISCHE ANGABEN	E DATOS TECNICOS NL TECHNISCHE GEGEVENS
---	--	--

Motore - Engine - Moteur - Motor - Motor - Motor		4 tempi - 4 Stroke - 4 temps - Viertakt - 4 tiempos - 4 takt
Potenza - Power - Puissance - Leistung - Potencia - Vermogen	kW	3.6 ÷ 5.2
Trasmissione - Transmission - Transmission - Getriebe - Transmisión - Transmissie		Ad ingranaggi in bagno d'olio - With gears in oil bath - À engrenages à bain d'huile - Zahnradgetriebe im Ölbad - De engranajes en baño de aceite - Met tandwielkast in oliebad
Dimensioni ingombro max. senza attrezzo - Maximum overall dimensions without tool - Dimensions max. sans outil - Max. Abmessungen ohne Gerät - Dimensiones máximas sin apero - Max. buitenafmetingen zonder werktuig	mm	1465 x 1150 x 465
Peso (con motore, barra falciante e ruote) - Weight (with engine, cutter bar and wheels) Poids (avec moteur, barre de fauchage et roues) - Gewicht (mit Motor, Mähbalken und Rädern) Peso (con motor, barra segadora y ruedas) - Gewicht (met motor, maaibalk en wielen)	kg	80
Larghezza di taglio barra falciante - Width of cutter bar - Largeur de coupe de la barre de fauchage - Schnittbreite Mähbalken - Anchura de corte de la barra segadora - Maaibreedte maaibalk	mm	920 ÷ 1220

	Ruote - Wheels - Roues - Räder - Ruedas - Wielen	marcia avanti - forward gear - marche AV - Vorwärtsgang - marcha adelante - vooruitversnelling	marcia indietro - reverse gear - marche AR - Rückwärtsgang - marcha atrás - achteruitversnelling
Velocità Km/h (marcia) - Speed km/h (gear) - Vitesse Km/h (marche) - Geschwindigkeit km/h (Gang) - Velocidad km/h (marcha) - Snelheid km/h (versnelling)	4.00 - 8"	3,07	1,18
Velocità con motore a 3600 giri/minuto - Speed with engine at 3600 rpm - Vitesse avec moteur à 3600 tours/minute - Geschwindigkeit bei 3600 U/min Motordrehzahl - Velocidad con motor a 3600 r/min - Snelheid met motor op 3600 toeren/ minuut			

I DATI TECNICI**GB TECHNICAL DATA****F DONNEES TECHNIQUES****D TECHNISCHE ANGABEN****E DATOS TECNICOS****NL TECHNISCHE GEGEVENS**

Pressione acustica - Pressure level - Pression acoustique - Schalldruck - Presión acústica - Geluidsdruck	UNI EN 12733	dB (A)	97.5
Incertezza - Uncertainty - Incertitude - Unsicherheit - Incertidumbre - Onnauwkeurigheid		dB (A)	1.9
Livello di potenza acustica misurato - Measured sound power level - Niveau de puissance acoustique mesuré - Schalleistungspegel gemessen - Nivel de potencia acústica medido - Het geluidsniveau werd gemeten	UNI EN 12733	dB (A)	107.8
Incertezza - Uncertainty - Incertitude - Unsicherheit - Incertidumbre - Onnauwkeurigheid		dB (A)	1.7
Livello potenza acustica garantita - Guaranteed sound power level Niveau puissance acoustique assuré - Garantierter akustischer Schalleistungspegel - Nivel potencia acústica garantizado - Gegarandeerd acoustisch vermogensniveau	UNI EN 12733	dB (A)	110.0
Livello di vibrazione - Vibration level - Niveau de vibration - Vibrationspegel - Nivel de vibracion - De Trillingsintensiteit	UNI EN 12733 EN 12096	m/s²	17.32 (sx) 18.45 (dx)
Incertezza - Uncertainty - Incertitude - Unsicherheit - Incertidumbre - Onnauwkeurigheid	EN 12096	m/s²	0.56

TABELLA DI MANUTENZIONE

Vi preghiamo di notare che i seguenti intervalli di manutenzione si applicano solamente per le normali condizioni di funzionamento. Se il vostro lavoro quotidiano è più gravoso rispetto al normale gli intervalli di manutenzione devono essere ridotti di conseguenza.		Prima di ogni utilizzo	Mensilmente	Se danneggiato o difettoso	Come richiesto
Macchina completa	Ispezionare: perdite, crepe e usura	X			
Controlli: interruttore, starter, leva acceleratore e leva fermo acceleratore	Verificare il funzionamento	X			
Serbatoio carburante	Ispezionare: perdite, fessure e usura	X			
Filtro carburante	Ispezionare e pulire		X		
	Sostituire elemento filtrante			X	Ogni 6 mesi
Utensili	Ispezionare: danni e usura	X			
	Sostituire			X	
Frizione	Ispezionare: (L'utensile non deve girare a leva presenza operatore rilasciata)		X		
	Sostituire			X	
Tutte le viti e i dadi accessibili (escluse viti carburatore)	Ispezionare e riserrare		X		
Filtro aria	Pulire	X			
	Sostituire			X	Ogni 6 mesi
Alette cilindro e feritoie carter avviamento	Pulire		X		
Corda di avviamento	Ispezionare: danni e usura		X		
	Sostituire			X	
Candela	Controllare distanza elettrodi		X		
	Sostituire			X	Ogni 6 mesi
Olio gruppo trasmissione	Controllo livello	X			
	Sostituire				Ogni 500 ore

MAINTENANCE CHART

Please note that the following maintenance intervals apply for normal operating conditions only. If your daily work requires longer than normal or harsh cutting conditions are present the suggested intervals should be shortened accordingly.		Before Each Use	Monthly	If Damaged or Faulty	As Required
Complete Machine	Inspect (Leaks, Cracks, and Wear)	X			
Controls (Ignition Switch, Choke Lever, Throttle Trigger, Trigger Interlock)	Check Operation	X			
Fuel Tank	Inspect (Leaks, Cracks, and Wear)	X			
Fuel Filter	Inspect and Clean		X		
	Replace Filter Element			X	Every 6 Months
Blade assembly	Inspect (Damage, and Wear)	X			
	Replace			X	
Clutch Drum	Inspect (The tool must not rotate when the lever is released)		X		
	Replace			X	
All Accessible Screws and Nuts (not Adjusting Screws)	Inspect - Retighten		X		
Air Filter	Clean	X			
	Replace			X	Every 6 Months
Cylinder Fins and Starter System Vents	Clean		X		
Starter Rope	Inspect (Damage, and Wear)		X		
	Replace			X	
Spark Plug	Check Electrode Gap		X		
	Replace			X	Every 6 Months
Transmission oil	Check level	X			
	Replace				Every 500 hrs

TABLEAU D'ENTRETIEN

Les intervalles d'entretien signalés ici sont valables exclusivement en cas de conditions normales de fonctionnement. Si le travail quotidien s'avère plus contraignant que prévu, réduire en conséquence les intervalles d'entretien.		Avant toute utilisation	Une fois par mois	En cas de dommage ou de défaut	Comme prévu
Machine complète	Vérifier : fuites, craquelures et niveau d'usure	X			
Contrôles : interrupteur, starter, levier d'accélérateur et levier de blocage d'accélérateur	Vérifier le fonctionnement	X			
Réservoir à carburant	Vérifier: fuites, craquelures et niveau d'usure	X			
Filtre à carburant	Vérifier et nettoyer		X		
	Remplacer l'élément filtrant			X	Tous les 6 mois
Outils	Vérifier: dommages et niveau d'usure	X			
	Remplacer			X	
Embrayage	Vérifier : (L'outil ne doit pas tourner lorsque le levier est relâché)		X		
	Remplacer			X	
Toute la visserie accessible (sauf vis de carburateur)	Vérifier et resserrer		X		
Filtre à air	Nettoyer	X			
	Remplacer			X	Tous les 6 mois
Ailettes cylindre et fentes du carter de démarrage	Nettoyer		X		
Corde de démarrage	Vérifier : dommages et niveau d'usure		X		
	Remplacer			X	
Bougie	Contrôler la distance des électrodes		X		
	Remplacer			X	Tous les 6 mois
Huile du groupe de transmission	Contrôle du niveau	X			
	Remplacer				Toutes les 500 heures

WARTUNGSTABELLE

Die folgenden Wartungsintervalle gelten ausschließlich bei Einsatz der Kettensäge unter normalen Betriebsbedingungen. Falls Ihre tägliche Arbeit unter schwereren Bedingungen als normal durchgeführt wird, müssen die Wartungsintervalle entsprechend verkürzt werden.		Vor jedem Gebrauch	Monatlich	Bei Schäden oder Defekten	Nach Bedarf
Komplettes Gerät	Inspektionen: Leckagen, Risse und Verschleiß	X			
Kontrollen: Schalter, Starter, Gashebel und Gasregler	Funktionsweise überprüfen	X			
Tank	Inspektionen: Leckagen, Risse und Verschleiß	X			
Kraftstofffilter	Überprüfen und reinigen		X		
	Filtereinsatz austauschen			X	Alle 6 Monate
Fräsen	Inspektionen: Schäden und Verschleiß	X			
	Austauschen			X	
Kupplung	Inspektionen: (Das Werkzeug darf sich nicht drehen, wenn der Hebel losgelassen wird)		X		
	Austauschen			X	
Alle frei liegenden Schrauben und Muttern (nicht Vergaserschrauben)	Überprüfen und nachziehen		X		
Luftfilter	Reinigen	X			
	Austauschen			X	Alle 6 Monate
Zylinderrippen und Startgehäuseschlitz	Reinigen		X		
Startseil	Inspektionen: Schäden und Verschleiß		X		
	Austauschen			X	
Zündkerze	Elektrodenabstand überprüfen		X		
	Austauschen			X	Alle 6 Monate
Getriebeöl	Füllstandkontrolle	X			
	Austauschen				Alle 500 Stunden

TABLA DE MANTENIMIENTO

Las siguientes frecuencias de mantenimiento son aplicables sólo en condiciones de funcionamiento normal. Si su trabajo cotidiano es más severo de lo normal, reduzca los intervalos en consecuencia.		Antes de cada uso	Mensualmente	En caso de daños o defectos	Según lo requerido
Máquina completa	Inspeccionar: fugas, grietas, desgaste	X			
Controles: interruptor, cebador, palanca del acelerador y palanca de bloqueo del acelerador	Verificar el funcionamiento	X			
Depósito de combustible	Inspeccionar: fugas, fisuras, desgaste	X			
Filtro de combustible	Inspeccionar y limpiar		X		
	Sustituir el elemento filtrante			X	Cada 6 meses
Herramientas	Inspeccionar: daños y desgaste	X			
	Sustituir			X	
Embrague	Inspeccionar: (La herramienta no debe girar cuando se suelta la palanca)		X		
	Sustituir			X	
Todos los tornillos y tuercas accesibles (menos los tornillos del carburador)	Inspeccionar y apretar		X		
Filtro de aire	Limpiar	X			
	Sustituir			X	Cada 6 meses
Aletas del cilindro y ranuras del cárter de arranque	Limpiar		X		
Cuerda de arranque	Inspeccionar: daños y desgaste		X		
	Sustituir			X	
Bujía	Controlar la distancia de los electrodos		X		
	Sustituir			X	Cada 6 meses
Aceite de la transmisión	Control del nivel	X			
	Sustituir				Cada 500 horas

ONDERHOUDSTABEL

Wij wijzen u erop dat de volgende onderhoudsintervallen alleen van toepassing zijn bij de normale werkingscondities. Als uw dagelijkse werkzaamheden intensiever zijn dan normaal, moeten de onderhoudsintervallen elkaar sneller opvolgen.		Vóór ieder gebruik	Elke maand	Indien vervuild of beschadigd	Indien nodig
Volledige machine	Inspecteren: lekkages, barsten en slijtage	X			
Bediening: schakelaar, choke, gashendel en gashendelblokkering	Werking controleren	X			
Brandstoftank	Inspecteren: lekkages, barsten en slijtage	X			
Brandstoffilter	Inspecteren en schoonmaken		X		
	Vervang het filterelement			X	Om de 6 maanden
Instrumenten	Inspecteren: schade en slijtage	X			
	Vervangen			X	
Koppeling	Inspecteren: (Het gereedschap mag niet draaien wanneer de hendel wordt losgelaten)		X		
	Vervangen			X	
Alle toegankelijke schroeven en moeren (niet de afstelschroeven)	Inspecteren en opnieuw aanspannen		X		
Luchtfilter	Schoonmaken	X			
	Vervangen			X	Om de 6 maanden
Ribben cilinder en sleuven startcarter	Schoonmaken		X		
Startkoord	Inspecteren: schade en slijtage		X		
	Vervangen			X	
Bougie	Controleer de afstand tussen de elektrodes		X		
	Vervangen			X	Om de 6 maanden
Olie transmissiegroep	Controle peil	X			
	Vervangen				Na elke 500 uur

RISOLUZIONE DEI PROBLEMI



ATTENZIONE: fermare sempre l'unità e scollegare la candela prima di effettuare tutte le prove correttive raccomandato nella tabella sottostante, tranne che venga richiesto il funzionamento dell'unità.

Quando si sono verificate tutte le possibili cause e il problema non è risolto, consultare un Centro Assistenza Autorizzato. Se si verifica un problema che non è elencato in questa tabella, consultare un Centro Assistenza Autorizzato.

PROBLEMA	POSSIBILI CAUSE	SOLUZIONE
Il motore non si avvia o si spegne solo dopo pochi secondi dall'avvio. (Assicurarsi che l'interruttore sia in posizione "I")	<ol style="list-style-type: none"> Non c'è scintilla. Mancanza di carburante. 	<ol style="list-style-type: none"> Controllare la scintilla della candela. Se non c'è la scintilla, ripetere il test con una candela nuova. Verificare livello carburante, pulizia filtro aria e chiusura rubinetti carburante.
Il motore parte, ma non accelera correttamente o non funziona correttamente ad alta velocità.	Il carburatore deve essere regolato.	Contattare un Centro Assistenza Autorizzato per regolare il carburatore.
Il motore non raggiunge la piena velocità e / o emette fumo eccessivo.	<ol style="list-style-type: none"> Filtro aria sporco. Il carburatore deve essere regolato. 	<ol style="list-style-type: none"> Pulire: vedi le istruzioni nel capitolo Manutenzione filtro aria. Contattare un Centro Assistenza Autorizzato per regolare il carburatore.
Il motore si avvia, gira e accelera, ma non tiene il minimo.	Il carburatore deve essere regolato.	Contattare un Centro Assistenza Autorizzato per regolare il carburatore.
Rottura precoce degli utensili	Terreno sassoso	Perlustrazione preventiva del terreno
Eccessiva rumorosità della macchina	<ol style="list-style-type: none"> Utensili danneggiati, o allentati Carter protettivi allentati Lubrificazione scarsa 	<ol style="list-style-type: none"> Fissare gli utensili Serrare i bulloni Rabboccare olio a livello
Vibrazioni anomale	<ol style="list-style-type: none"> Utensili danneggiati Elementi allentati 	<ol style="list-style-type: none"> Sostituire Serrare

TROUBLESHOOTING CHART



WARNING: Always stop unit and disconnect spark plug before performing all of the recommended remedies below except remedies that require operation of the unit.

When you have checked all the possible causes listed and you are still experiencing the problem, see your Servicing Dealer. If you are experiencing a problem that is not listed in this chart, see your Servicing Dealer for service.

PROBLEM	POSSIBLE CAUSE	SOLUTION
Engine will not start or will run only a few seconds after starting. (Make sure Ignition switch is in start position "I")	<ol style="list-style-type: none"> No spark No fuel 	<ol style="list-style-type: none"> Watch for spark at spark plug tip. If there is no spark, repeat test with a new spark plug. Check fuel level, ensure air filter clean and fuel taps are closed
Engine starts but will not accelerate properly or will not run properly at high speed.	Carburetor requires adjustment.	Contact a Servicing Dealer for carburetor adjustment.
Engine does not reach full speed and / or emits excessive smoke	<ol style="list-style-type: none"> Air filter dirty. Carburetor requires adjustment. 	<ol style="list-style-type: none"> Clean per instruction in Maintenance-Air Filter Section. Contact a Servicing Dealer for carburetor adjustment.
Engine starts, runs and accelerates but will not idle.	Carburetor requires adjustment.	Contact a Servicing Dealer for carburetor adjustment.
Premature breakage of the blade assembly	Stony soil	Preliminary inspection of the soil
Machine making excessive noise	<ol style="list-style-type: none"> Blade assembly damaged or loose Blade guards loose Insufficient lubrication 	<ol style="list-style-type: none"> Fit the blade assembly Tighten the bolts Top up the oil level
Abnormal vibrations	<ol style="list-style-type: none"> Blade assembly damaged Elements loose 	<ol style="list-style-type: none"> Change Tighten

RÉSOLUTION DES PROBLÈMES



ATTENTION : toujours arrêter l'outil et débrancher la bougie avant d'intervenir selon les indications du tableau ci-dessous, sauf indication contraire.

Si le problème persiste après avoir vérifié toutes les causes possibles indiquées, contacter un Centre d'Assistance Agréé. En cas de problème non référencé dans ce tableau, contacter un Centre d'Assistance Agréé.

PROBLÈME	CAUSES PROBABLES	SOLUTION
Le moteur ne démarre pas ou s'arrête quelques secondes après le démarrage. (S'assurer que l'interrupteur se trouve sur "I")	<ol style="list-style-type: none"> 1. Pas d'étincelle 2. Absence de carburant 	<ol style="list-style-type: none"> 1. Contrôler l'étincelle de la bougie. S'il n'y a pas d'étincelle, répéter le test avec une bougie neuve. 2. Contrôler le niveau de carburant, la propreté du filtre à air et la fermeture des robinets de carburant
Le moteur démarre mais n'accélère pas correctement ou ne tourne pas correctement à vitesse élevée.	Régler le carburateur.	Contacteur un Centre d'Assistance Agréé pour régler le carburateur.
Le moteur n'atteint pas le régime maxi et / ou dégage trop de fumée.	<ol style="list-style-type: none"> 1. Filtre à air encrassé. 2. Régler le carburateur. 	<ol style="list-style-type: none"> 1. Nettoyer : voir les instructions au chapitre Entretien filtre de l'air. 2. Contacter un Centre d'Assistance Agréé pour régler le carburateur.
Le moteur démarre, tourne et accélère, mais ne tient pas le ralenti.	Régler le carburateur.	Contacteur un Centre d'Assistance Agréé pour régler le carburateur.
Rupture précoce des outils	Terrain pierreux	Vérification préventive du terrain
Bruit excessif de la machine	<ol style="list-style-type: none"> 1. Outils endommagés ou desserrés 2. Carters de protection desserrés 3. Lubrification défectueuse 	<ol style="list-style-type: none"> 1. Fixer les outils 2. Serrer les boulons 3. Faire l'appoint d'huile
Vibrations anormales	<ol style="list-style-type: none"> 1. Outils endommagés 2. Éléments desserrés 	<ol style="list-style-type: none"> 1. Remplacer 2. Serrer

STÖRUNGSBEHEBUNG



ACHTUNG: Vor Durchführung aller in der untenstehenden Tabelle empfohlenen Prüfungen das Gerät immer abstellen und die Zündkerze trennen, es sei denn, der Betrieb des Geräts wird ausdrücklich verlangt.

Wenn alle möglichen Ursachen überprüft wurden, die Störung jedoch nicht behoben werden konnte, wenden Sie sich bitte an eine autorisierte Kundendienststelle. Wenn ein Problem auftritt, das nicht in dieser Tabelle aufgeführt ist, wenden Sie sich bitte an eine autorisierte Kundendienststelle.

PROBLEM	MÖGLICHE URSACHEN	ABHILFE
Der Motor startet nicht oder geht wenige Sekunden nach dem Start wieder aus. (Sicherstellen, dass der Schalter auf "I" steht)	<ol style="list-style-type: none"> 1. Kein Zündfunke 2. Kein Kraftstoff 	<ol style="list-style-type: none"> 1. Zündfunken der Kerze kontrollieren. Wenn kein Zündfunken abgegeben wird, den Test mit einer neuen Kerze wiederholen. 2. Kraftstoffstand, Filterreinigung und Schließung der Kraftstoffhähne überprüfen
Der Motor springt zwar an, beschleunigt aber nicht korrekt, bzw. funktioniert nicht korrekt mit hoher Drehzahl.	Der Vergaser muss eingestellt werden.	Vergaser bei einer autorisierten Kundendienststelle einstellen lassen.
Der Motor erreicht die Höchstgeschwindigkeit nicht und/oder gibt übermäßig viel Rauch ab.	<ol style="list-style-type: none"> 1. Luftfilter verschmutzt. 2. Der Vergaser muss eingestellt werden. 	<ol style="list-style-type: none"> 1. Reinigen; siehe Anleitungen im Kapitel Wartung des Luftfilters. 2. Vergaser bei einer autorisierten Kundendienststelle einstellen lassen.
Der Motor startet, dreht und beschleunigt, hält aber die Leerlaufdrehzahl nicht.	Der Vergaser muss eingestellt werden.	Vergaser bei einer autorisierten Kundendienststelle einstellen lassen.
Vorzeitiger Bruch der Fräsen	Steiniger Boden	Vorabinspektion des Bodens
Ü b e r m ä ß i g e s Maschinengeräusch	<ol style="list-style-type: none"> 1. Fräsen beschädigt oder locker 2. Schutzgehäuse locker 3. Unzureichende Schmierung 	<ol style="list-style-type: none"> 1. Fräsen befestigen 2. Schrauben anziehen 3. Öl auffüllen
Ungewöhnliche Vibrationen	<ol style="list-style-type: none"> 1. Fräsen beschädigt 2. Elemente locker 	<ol style="list-style-type: none"> 1. Austauschen 2. Anziehen

RESOLUCIÓN DE PROBLEMAS



ATENCIÓN: parar la unidad y desconectar la bujía antes de realizar todas las pruebas correctivas recomendadas en la tabla siguiente, a no ser que sea necesario el funcionamiento de la unidad.

Una vez verificadas todas las posibles causas, si el problema no se resuelve, llamar a un Centro de Asistencia Autorizado. Si se observa un problema no listado en esta tabla, llamar a un Centro de Asistencia Autorizado.

PROBLEMA	POSIBLES CAUSAS	SOLUCIÓN
El motor no arranca o se apaga a los pocos segundos del arranque. (Comprobar que el interruptor esté en "I")	<ol style="list-style-type: none"> No hay chispa Falta de carburante 	<ol style="list-style-type: none"> Controlar la chispa de la bujía. Si no hay chispa, repetir la prueba con una bujía nueva. Controlar nivel de carburante, limpieza filtro de aire y cierre grifos carburante
El motor arranca, pero no acelera correctamente o no funciona correctamente a alta velocidad.	Es necesario regular el carburador.	Llamar a un Centro de Asistencia Autorizado para regular el carburador.
El motor no alcanza la máxima velocidad y/o emite demasiado humo.	<ol style="list-style-type: none"> Filtro de aire sucio. Es necesario regular el carburador. 	<ol style="list-style-type: none"> Limpiar; leer las instrucciones del capítulo Mantenimiento del filtro de aire. Llamar a un Centro de Asistencia Autorizado para regular el carburador.
El motor arranca, gira y acelera, pero no mantiene el mínimo.	Es necesario regular el carburador.	Llamar a un Centro de Asistencia Autorizado para regular el carburador.
Rotura precoz de las herramientas	Terreno pedregoso	Inspección preventiva del terreno
La máquina hace demasiado ruido	<ol style="list-style-type: none"> Herramientas dañadas o flojas Cárteres de protección flojos Lubricación escasa 	<ol style="list-style-type: none"> Fijar las herramientas Apretar los pernos Restablecer el nivel del aceite
Vibraciones anómalas	<ol style="list-style-type: none"> Herramientas dañadas Elementos flojos 	<ol style="list-style-type: none"> Sustituir Apretar

OPLOSSEN VAN PROBLEMEN



WAARSCHUWING: zet het apparaat altijd uit en koppel de bougie los voordat u de aanbevolen corrigerende maatregelen in onderstaande tabel uitvoert, behalve als gevraagd wordt om het apparaat aan te zetten.

Als alle mogelijke oorzaken nagegaan zijn en het probleem nog steeds niet is opgelost, neem dan contact op met een erkend reparatiecentrum. Als u een probleem heeft dat niet in deze tabel staat, neem dan contact op met een erkend reparatiecentrum.

PROBLEEM	MOGELIJKE OORZAKEN	OPLOSSING
De motor start niet of gaat na enkele seconden na het starten weer uit. (Controleer of de schakelaar in stand "I" staat)	<ol style="list-style-type: none"> Er is geen vonk Geen brandstof 	<ol style="list-style-type: none"> Controleer de vonk van de bougie. Als er geen vonk is, herhaal de test dan met een nieuwe bougie. Controleer het brandstofpeil, de reiniging van luchtfilter en de sluiting van de brandstofkraantjes
De motor start, maar versnelt niet voldoende of werkt niet goed bij hoge snelheid.	De carburateur moet worden afgesteld.	Neem contact op met een erkend reparatiecentrum om de carburateur te laten afstellen.
De motor bereikt de volledige snelheid niet en/of geeft zeer veel rook af.	<ol style="list-style-type: none"> Luchtfilter is vuil. De carburateur moet worden afgesteld. 	<ol style="list-style-type: none"> Schoonmaken; zie de instructies in het hoofdstuk Onderhoud van het luchtfilter. Neem contact op met een erkend reparatiecentrum om de carburateur te laten afstellen.
De motor start, draait en versnelt, maar wil niet stationair lopen.	De carburateur moet worden afgesteld	Neem contact op met een erkend reparatiecentrum om de carburateur te laten afstellen.
Voortijdig breken van de instrumenten	Rotsachtig terrein	Preventieve inspectie van het terrein
Te veel lawaai van de machine	<ol style="list-style-type: none"> Instrumenten beschadigd of los Beschermingscarters los Te weinig smering 	<ol style="list-style-type: none"> Zet de instrumenten vast Span de bouten aan Vul de olie bij tot het juiste peil
Abnormale trillingen	<ol style="list-style-type: none"> Instrumenten beschadigd Elementen los 	<ol style="list-style-type: none"> Vervangen Aanspannen

Italiano	English	Français
<p align="center">CERTIFICATO DI GARANZIA</p>	<p align="center">WARRANTY CERTIFICATE</p>	<p align="center">CERTIFICAT DE GARANTIE</p>
<p>Questa macchina è stata concepita e realizzata attraverso le più moderne tecniche produttive. La Ditta costruttrice garantisce i propri prodotti per un periodo di 24 mesi dalla data di acquisto per utilizzo privato e hobbistico. La garanzia è limitata a 12 mesi in caso di uso professionale.</p> <p>Condizioni generali di garanzia</p> <ol style="list-style-type: none"> La garanzia viene riconosciuta a partire dalla data d'acquisto. La Ditta costruttrice tramite la rete di vendita ed assistenza tecnica sostituisce gratuitamente le parti difettose dovute a materiale, lavorazioni e produzione. La garanzia non toglie all'acquirente i diritti legali previsti dal codice civile contro le conseguenze dei difetti o vizi causati dalla cosa venduta. Il personale tecnico interverrà il più presto possibile nei limiti di tempo concessi da esigenze organizzative. Per richiedere l'assistenza in garanzia è necessario esibire al personale autorizzato il sotto riportato certificato di garanzia timbrato dal rivenditore, compilato in tutte le sue parti e corredato di fattura d'acquisto o scontrino fiscalmente obbligatorio comprovante la data d'acquisto. La garanzia decade in caso di: <ul style="list-style-type: none"> - Assenza palese di manutenzione, - Utilizzo non corretto del prodotto o manomissioni, - Utilizzo di lubrificanti o combustibili non adatti, - Utilizzo di parti di ricambio o accessori non originali, - Interventi effettuati da personale non autorizzato. La Ditta costruttrice esclude dalla garanzia i materiali di consumo e le parti soggette ad un normale logorio di funzionamento. La garanzia esclude gli interventi di aggiornamento e miglioramento del prodotto. La garanzia non copre la messa a punto e gli interventi di manutenzione che dovessero occorrere durante il periodo di garanzia. Eventuali danni causati durante il trasporto devono essere immediatamente segnalati al trasportatore pena il decadere della garanzia. Per i motori di altre marche (Briggs & Stratton, Subaru, Honda, Kipor, Lombardini, Kohler, ecc.) montati sulle nostre macchine, vale la garanzia concessa dai costruttori del motore. La garanzia non copre eventuali danni, diretti o indiretti, causati a persone o cose da guasti della macchina o conseguenti alla forzata sospensione prolungata nell'uso della stessa. 	<p>This machine has been designed and manufactured using the most modern techniques. The manufacturer guarantees its products for 24 months from the date of purchase, for private and hobby use. The warranty is limited to 12 months in case of professional use.</p> <p>Limited warranty</p> <ol style="list-style-type: none"> The warranty period starts on the date of sale. The manufacturer, acting through the sales and technical assistance network, shall replace free of charge any parts proven defective in material, machining or manufacturing. The warranty does not affect the purchaser's rights as established under legislation governing the consequences of defects in the machine. Technical personnel will undertake the necessary repairs in the minimum time possible, compatible with organisational needs. To make any claim under the warranty, this certificate of warranty, fully compiled, bearing the dealer's stamp, and accompanied by the invoice or receipt showing the date of purchase, must be displayed to the personnel authorised to approve work. The warranty shall be null and void if: <ul style="list-style-type: none"> - the machine has evidently not been serviced correctly, - the machine has been used for improper purposes or has been modified in any way, - unsuitable lubricants and fuels have been used, - non-original spare parts and accessories have been fitted, - work has been done on the machine by unauthorised personnel. The warranty does not cover consumables or parts subject to normal wear. The warranty does not cover work to update or improve the machine. The warranty does not cover any preparation or servicing work required during the warranty period. Damage incurred during transport must be immediately brought to the attention of the carrier: failure to do so shall render null and void the warranty. Engines of other manufacturers (Briggs & Stratton, Subaru, Honda, Kipor, Lombardini, Kohler, etc.) fitted to our machines are covered by the warranties of the engine manufacturer. The warranty does not cover injury or damage caused directly or indirectly to persons or things by defects in the machine or by periods of extended disuse of the machine resulting from the said defects. 	<p>Cette machine a été conçue et réalisée avec les techniques de production les plus modernes. Le fabricant garantit ses produits pendant une période de 24 mois à compter de la date d'achat, en cas d'usage privé ou d'activités de bricolage. En cas d'usage professionnel, la garantie est limitée à 12 mois.</p> <p>Conditions générales de garantie</p> <ol style="list-style-type: none"> La garantie est reconnue à compter de la date d'achat. Par le biais de son réseau de vente et d'assistance technique, le fabricant remplace gratuitement les pièces défectueuses dues au matériel, aux usinages et à la production. La garantie n'élimine pas, pour l'acquéreur, les droits légaux prévus par le Code Civil contre les conséquences des défauts ou des anomalies dus à l'objet vendu. Le personnel technique interviendra le plus vite possible dans les délais liés aux exigences organisationnelles. Pour demander l'assistance sous garantie, il est nécessaire de présenter au personnel agréé le certificat de garantie joint ci-dessous, qui devra être timbré par le revendeur, rempli intégralement et accompagné de la facture ou du reçu de caisse qui doit obligatoirement être remis pour prouver la date d'achat. La garantie perd toute valeur en cas de : <ul style="list-style-type: none"> - Manque évident d'entretien. - Utilisation incorrecte ou transformations non autorisées du produit. - Utilisation de lubrifiants ou de combustibles inappropriés. - Utilisation de pièces de rechange ou d'accessoires non d'origine. - Interventions effectuées par du personnel non autorisé à ce faire. Le fabricant exclut de la garantie les pièces consommables et celles qui sont soumises à une usure normale due au fonctionnement. La garantie exclut les interventions de mise à jour et d'amélioration du produit. La garantie ne couvre pas la mise au point et les interventions susceptibles de s'avérer nécessaires au cours de la période de garantie. Tout dommage éventuellement subi au cours du transport doit être signalé sans retard au transporteur sous peine d'annulation de la garantie. Pour les moteurs d'autres marques (Briggs & Stratton, Subaru, Honda, Kipor, Lombardini, Kohler, etc.) montés sur nos machines, la garantie appliquée sera celle qui est accordée par le fabricant du moteur en question. La garantie ne couvre pas les éventuels dommages directs ou indirects subis par les personnes ou par les biens matériels à la suite de pannes de la machine ou dépendant d'une longue suspension forcée de l'emploi de cette dernière.

<p>MODELLO - MODELL</p> <hr/> <hr/> <p>SERIAL No _____</p> <hr/> <p>ACQUISTATO DAL SIG. - BOUGHT BY Mr.</p> <hr/> <hr/> <hr/>	<p>DATA - DATE</p> <hr/> <hr/> <p>CONCESSIONARIO - DEALER</p> <div style="border: 1px solid black; height: 100px; width: 100%;"></div>	<p>MODELE</p> <hr/> <hr/> <p>SERIAL No _____</p> <hr/> <p>ACHETE PAR MONSIEUR</p> <hr/> <hr/> <hr/>	<p>DATE</p> <hr/> <hr/> <p>REVENDEUR</p> <div style="border: 1px solid black; height: 100px; width: 100%;"></div>
<p>Non spedire! Allegare solo all'eventuale richiesta di garanzia tecnica. Do not send! Only attach to requests for technical warranties.</p>		<p>Ne pas expédier ! Ne joindre qu'en cas de demande d'assistance technique sous garantie.</p>	

Deutsch	Español	Nederlands
<p align="center">GARANTIE-ZERTIFICAT</p>	<p align="center">CERTIFICADO DE GARANTÍA</p>	<p align="center">GARANTIEBEWIJS</p>
<p>Diese Maschine wurde mit den modernsten Produktionstechniken konzipiert und gebaut. Der Hersteller garantiert seine Produkte für einen Zeitraum von 24 Monaten ab dem Kaufdatum bei Privat- und Heimwerkereinsatz. Bei professionellem Gebrauch ist die Laufzeit der Garantie auf 12 Monate beschränkt.</p> <p>Allgemeine Garantiebedingungen</p> <ol style="list-style-type: none"> Die Garantie gilt ab Kaufdatum. Die Herstellerfirma sorgt über ihr Verkaufs- und Kundendienstnetz für den kostenlosen Ersatz der Teile, die sich infolge Material-, Bearbeitungs- und Fabrikationsfehler als defekt erweisen. Durch die Garantie verliert der Käufer nicht die vom Bürgerlichen Gesetzbuch vorgesehenen gesetzlichen Rechte gegen die Folgen der von der verkauften Sache verursachten Defekte oder Mängel. Soweit organisatorisch machbar greift das technische Personal so schnell wie möglich ein. Bei Anforderung eines Garantieeingriffs muss dem befugten Personal der untenstehende, vom Verkäufer abgestempelte und vollständig ausgefüllte Garantieschein zusammen mit der Rechnung bzw. dem Kassenzettel zum Nachweis des Kaufdatums vorgelegt werden. In folgenden Fällen verfällt jeder Garantieanspruch: <ul style="list-style-type: none"> - Bei offensichtlicher Unterlassung der Wartung, - Bei nicht korrekter Verwendung oder Veränderungen des Produkts, - Bei Benutzung von ungeeigneten Schmiermitteln oder Treibmitteln, - Bei Benutzung von nicht originalen Zubehör- und Ersatzteilen - Nach Eingriffen, die von unbefugtem Personal durchgeführt wurden. Verbrauchsmaterial und die Teile, die einem normalen Verschleiß durch Betrieb ausgesetzt sind, werden vom Hersteller von der Garantie ausgeschlossen. Von der Garantie ausgeschlossen sind Eingriffe zur Überholung und Verbesserung des Produkts. Die Garantie deckt nicht die während der Garantielaufzeit erforderlichen Einstellungen und Wartungseingriffe. Eventuelle Transportschäden müssen dem Spediteur unverzüglich gemeldet werden, ansonsten verfällt der Garantieanspruch. Für die Motoren anderer Marken (Briggs & Stratton, Subaru, Honda, Kipor, Lombardini, Kohler, usw.), die an unseren Maschinen installiert werden, gilt die vom Hersteller des Motors gewährte Garantie. Die Garantie deckt keine eventuellen direkten oder indirekten Personen- oder Sachschäden, die durch Defekte der Maschine oder deren anhaltender Nichtbenutzung verursacht wurden. 	<p>Esta máquina ha sido proyectada y fabricada con las técnicas más modernas. El fabricante garantiza sus productos durante 24 meses desde la fecha de compra, siempre que el uso sea privado/aficionado. La garantía se limita a 12 meses en caso de uso profesional.</p> <p>Condiciones generales de garantía</p> <ol style="list-style-type: none"> La garantía es válida a partir de la fecha de compra. El Fabricante cambiará gratuitamente las piezas que presenten defectos en el material, el trabajo o la producción, mediante su red de venta y asistencia técnica. La garantía no anula los derechos legales del comprador, previstos por el código civil, contra las consecuencias de defectos o vicios provocados por el producto vendido. El personal técnico efectuará las intervenciones lo antes posible y dentro de los plazos impuestos por exigencias de organización. Para solicitar la asistencia en garantía, es necesario mostrar el certificado de garantía ilustrado a continuación, junto a la factura o el tique que demuestren la fecha de compra, al personal autorizado; asimismo, para que el certificado sea válido, se han de completar todas sus partes y ha de estar debidamente timbrado por el vendedor. La garantía pierde su validez en los siguientes casos: <ul style="list-style-type: none"> - Falta evidente de mantenimiento. - Uso incorrecto o manipulación del producto. - Uso de lubricantes o combustibles inadecuados. - Uso de piezas de recambio o accesorios no originales. - Intervenciones efectuadas por parte de personal no autorizado. La garantía no incluye ni los materiales consumibles ni las piezas sujetas a un desgaste normal de funcionamiento. La garantía tampoco incluye las intervenciones de actualización o mejora del producto. La puesta a punto o las intervenciones de mantenimiento eventualmente necesarias durante el periodo de garantía no están cubiertas por la garantía. Cualquier daño provocado durante el transporte tiene que ser señalado de inmediato al transportista bajo pena de anulación de la garantía. Para los motores de otras marcas (Briggs & Stratton, Subaru, Honda, Kipor, Lombardini, Kohler, etc.) montados en nuestras máquinas, será válida la garantía de los Fabricantes del motor. La garantía no cubre los eventuales daños materiales o personales, directos o indirectos, provocados por averías de la máquina o por la interrupción forzada y prolongada del funcionamiento de la misma. 	<p>Deze machine is ontworpen en vervaardigd volgens de modernste productietechnieken. De fabrikant geeft een garantie van 24 maanden vanaf de aankoopdatum op de eigen producten voor privé-/hobbygebruik. De garantie is beperkt tot 12 maanden bij professioneel gebruik.</p> <p>Algemene garantievoorwaarden</p> <ol style="list-style-type: none"> De garantie wordt toegekend vanaf de aankoopdatum. De fabrikant vervangt gratis de defecte onderdelen die te wijten zijn aan fouten van het materiaal, bewerkingen en productie middels het distributienet en de technische service. De garantie ontnemt de gebruiker niet de wettelijke rechten uit het burgerlijk wetboek tegen de gevolgen van defecten of onvolkomenheden die door het verkochte product veroorzaakt worden. Het technisch personeel grijpt zo snel mogelijk in binnen de tijdslimieten die uit organisatorisch oogpunt mogelijk zijn. Voor het aanvragen van servicewerkzaamheden die onder de garantie vallen dient u het hieronder weergegeven garantiebewijs aan het bevoegde personeel te tonen. Het garantiebewijs moet een stempel van de verkoper dragen, geheel ingevuld zijn en begeleid worden door de factuur of de fiscaal verplichte kassabon met de aankoopdatum. De garantie vervalt bij: <ul style="list-style-type: none"> - Overduidelijk gebrek aan onderhoud, - Onjuist gebruik van het product of sabotage, - Gebruik van ongeschikte smeermiddelen of brandstoffen, - Gebruik van niet originele vervangingsonderdelen of accessoires, - Werkzaamheden die verricht zijn door onbevoegd personeel. De verbruiksmaterialen en de onderdelen die onderhevig zijn aan normale slijtage vallen niet onder de garantie. Bijwerkingen en verbeteringen van het product vallen niet onder de garantie. De garantie dekt geen afstel- en onderhoudswerkzaamheden die tijdens de garantieperiode nodig mochten zijn. Eventuele beschadigingen die tijdens het transport zijn veroorzaakt moeten onmiddellijk aan de transporteur worden gemeld op straffe van verval van de garantie. Voor de motoren van andere merken (Briggs & Stratton, Subaru, Honda, Kipor, Lombardini, Kohler, enz.) die op onze machines zijn gemonteerd geldt de garantie die door de fabrikant van de motor is gegeven. De garantie dekt geen eventuele directe of indirecte beschadigingen die aan personen of voorwerpen worden aangericht als gevolg van defecten of langdurige inactiviteit van de machine.

<p>MODELLE</p> <p>_____</p> <p>SERIAL No _____</p> <p>GEKAUFT VON Hrn. _____</p> <p>_____</p> <p>_____</p>	<p>DATUM</p> <p>_____</p> <p>VERKAUFER</p> <p>_____</p>	<p>MODELO - MODEL</p> <p>_____</p> <p>SERIAL No _____</p> <p>COMPRADOR - GEKOCHT DOOR _____</p> <p>_____</p> <p>_____</p>	<p>DATA - DATUM</p> <p>_____</p> <p>DISTRIBUTOR - VERKOPER</p> <p>_____</p>
--	---	---	---

Nicht einsenden! Der Garantieschein muss nur bei einer eventuellen Anforderung eines Garantieeingriffs vorgelegt werden.

¡No enviar! Adjuntar sólo a la eventual solicitud de garantía técnica.

Niet verzenden! Voeg dit bewijs uitsluitend bij het aanvraagformulier om technische garantiewerkzaamheden.



- I** **ATTENZIONE:** Questo manuale deve accompagnare la macchina durante tutta la sua vita.
- GB** **WARNING:** This owner's manual must stay with the machine for all its life.
- F** **ATTENTION:** Ce manuel doit accompagner le moteur tout au long de sa vie.
- D** **ACHTUNG:** Bewahren Sie diese Anleitung für die gesamte Lebensdauer des Geräts auf
- E** **ATENCIÓN:** Este manual debe acompañar a la máquina hasta su desguace.
- NL** **LET OP:** Deze handleiding moet gedurende de hele levensduur bij het apparaat blijven.